

# Katalog Gewerblicher Bürobedarf 2012

*Catalogue office products 2012*



## Abkürzungen Abbreviations

VE	Verkaufseinheit <i>Order unit</i>
NK	Normkarton <i>Carton</i>
PAL	Palettenmenge <i>Number on a pallet</i>
PP	Polypropylen <i>Polypropylene</i>
	Farbe und Artikelnummer <i>Colour and item number</i>
	Farbige Sortierung <i>Assorted colours</i>
10420834	Transparent



Auf Artikel mit diesem Zeichen bietet Herlitz eine 10-Jahres-Garantie.  
*Herlitz offers a 10 year guarantee to products with this sign.*



Artikel mit diesem Gütesiegel sind besonders umweltschonend, da sie zu 100% aus Altpapier bestehen, vollständig recycelbar sind und dadurch die natürlichen Ressourcen schonen.  
*Products with this seal of approval are very environmentally friendly because they are made out of 100% waste paper, they are completely recyclable and they therefore conserve natural resources.*



Artikel mit diesem Gütesiegel sind besonders umweltschonend, da sie aus Recycling-Kunststoffen bestehen, ohne neues Erdöl einzusetzen bzw. zu verbrauchen, und auf diese Weise wertvolle lebenswichtige und vor allem endliche Ressourcen geschont werden.  
*Products with this seal of approval are very environmentally friendly because they are made of recycling plastic without using resp. consuming new oil, and they therefore conserve valuable essential and most notably exhaustible resources.*



Artikel mit diesem Zeichen gelten als besonders klimafreundlich und stehen für das uneingeschränkte Engagement von Herlitz, die CO<sub>2</sub>-Emissionen zu reduzieren.  
*Products with this seal of approval are extremely climate friendly and stand for Herlitz's unconditional commitment to reduce CO<sub>2</sub> emissions.*





Warenzeichen für Produkte, deren Rohstoff Holz aus vorbildlich bewirtschafteten Wäldern stammt. Es garantiert bewusstes Handeln und den lückenlosen Nachweis vom Baum bis zum fertigen Papierprodukt.  
*Trademark for products, whose raw material timber originates from responsibly managed forests. It guarantees the traceability of wood products from the tree to the finished paper product.*

Nur die in diesem Katalog als solche gekennzeichneten Produkte sind FSC® zertifiziert.  
*Only the products that are identified as such on this document are FSC® certified.*

**Dieser Katalog ersetzt den Katalog 2011.  
Alle Angaben erfolgen ohne Gewähr.  
Änderungen sind jederzeit möglich.**

*This catalogue replaces the catalogue 2011.  
E&OE. We do not take any responsibility for the accuracy of the information provided and reserve the right to make changes from time to time.*

	<b>Ordner</b> <i>Lever arch files</i>	05 - 13
	<b>Ordnungsmittel</b> <i>Filing items</i>	15 - 32
	<b>Hängeregistraturen</b> <i>Suspension files</i>	33 - 35
	<b>Arbeitsplatzorganisation</b> <i>Desktop accessories</i>	37 - 47
	<b>Schreibgeräte</b> <i>Writing instruments</i>	49 - 54
	<b>Kleben</b> <i>Adhesives &amp; glues</i>	55 - 58
	<b>Versandmittel</b> <i>Mailing items</i>	59 - 64
	<b>Blocksortiment</b> <i>Pads</i>	65 - 71
	<b>Formulare</b>	73 - 78
	<b>Serie SmileyWorld</b> <i>Series SmileyWorld</i>	80 - 83
	<b>Serie Pure Style</b> <i>Series Pure Style</i>	84 - 85
	<b>Serie Montana</b> <i>Series Montana</i>	86 - 87
	<b>Serie World of Fruit</b> <i>Series World of Fruit</i>	88 - 89
	<b>Serie Green</b> <i>Series Green</i>	90 - 91
	<b>Serie Dreams of Asia</b> <i>Series Dreams of Asia</i>	92 - 93

# Herlitz schreibt KLIMASCHUTZ groß.

Durch die Verwendung klimafreundlicher Materialien bei den Produkten, die Reduktion von CO<sub>2</sub>-Emissionen und zahlreiche Corporate-Social-Responsibility-Maßnahmen leistet Herlitz einen wertvollen Beitrag zum Umweltschutz. Und das Beste: Die Zahl der umweltfreundlichen Produkte von Herlitz wächst stetig – Jahr für Jahr!

## *Herlitz – Committed to Environmental Protection.*

*Our FSC® certified products contribute to the responsible stewardship of forest resources. Many of our products also bear the Blue Angel symbol, which guarantees eco-friendly production. Our carbon-neutral stationery products help to reduce CO<sub>2</sub> emissions. And best of all, the number of environmentally friendly Herlitz products grows with each passing year!*



The mark of  
responsible forestry



[www.herlitz.de/csr](http://www.herlitz.de/csr)



**Ordner**  
*Lever arch files*



# Ordner

## *Lever arch files*

Ordner maX.file protect plus   <i>Lever arch files maX.file protect plus</i>	8
Ordner maX.file protect   <i>Lever arch files maX.file protect</i>	8
Ordner maX.file nature plus   <i>Lever arch files maX.file nature plus</i>	9
Ordner maX.file nature   <i>Lever arch files maX.file nature</i>	9
Ordner maX.file nature pocket   <i>Lever arch files maX.file nature pocket</i>	10
Doppelordner maX.file protect twin   <i>Double lever arch files maX.file protect twin</i>	10
Doppelordner maX.file nature twin   <i>Double lever arch files maX.file nature twin</i>	10
Hängeordner maX.file   <i>Suspension lever arch files maX.file</i>	11
Sonderformate maX.file   <i>Special sizes maX.file</i>	11
Ringbücher maX.file protect   <i>Ring binders maX.file protect</i>	12
Ringbücher maX.file Fresh Colour   <i>Ring binders maX.file Fresh Colour</i>	12
Rückenschilder maX.file   <i>Spine labels maX.file</i>	13

# NR.1-DEAL



## Garantiert gewinnen mit dem NR.1-DEAL!

In vielen Herlitz Produkten stecken 1A-Preise: 11 MINI One Cabriolets, 111 Samsung Galaxy Tabs und über 11.111.111 myphotobook-Gutscheine im Wert von 12 €.\* Weitere Infos: [www.number1deal.eu](http://www.number1deal.eu)



\* Teilnahme ab 18 Jahren, pro Person kann nur ein myphotobook-Gutschein eingelöst werden. Teilnahmeschluss ist der 31.12.2012, der myphotobook-Gutschein kann bis zum 30.06.2013 eingelöst werden. Abweichende Gutscheinwerte: Schweiz 15 CHF, Norwegen 93 NOK, UK 10 GBP, Dänemark 100 DKK, Schweden 100 SEK. Barauszahlung des myphotobook-Gutscheins ist nicht möglich, ein eventueller Restwert verfällt. Weiterverkauf ist untersagt. Der Rechtsweg ist ausgeschlossen. Aktionsgebiet ist D, A, CH, UK, B, NL, L, I, F, E, P, N, S, DK. Aktionszeitraum: 01.11.2011-31.12.2012.

easy orga to go 

x.book

maX.file



### maX.file protect<sup>U</sup> plus



Ordner mit Voll-PP-Bezug in vielen leuchtenden Farben. Qualitäts-Hebelmechanik mit extremer Zuhaltekraft für maximale Lebensdauer. Sichttasche mit auswechselbarem Rückenschild. Außerordentlich strapazierfähig durch Kaschierung mit griffig genarbter PP-Folie in edler Leinenprägung innen und außen. Stabiler Pappkern, Griffloch und Kantenschutz. Schlitz im Vorderdeckel für mehr Stabilität. FSC-zertifiziert. 10-Jahres-Garantie auf den kompletten Ordner.

*Lever arch file with PP cover outside and inside in bright colours. Quality mechanism with extra strong closing force. With pocket for replaceable spine label.*

S 80, für DIN A4, Rückenbreite 80 mm

*S 80, A4, spine width 80 mm*

10834315 10834323 10834331 10834349 10834356

10834364 10834372 10834380 10834414 10834422

10834430 10834455 10834463 10834471 10834497

10/400



S 50, für DIN A4, Rückenbreite 50 mm

*S 50, A4, spine width 50 mm*

10834729 10834737 10834752 10834760 10834778

10834786 10834794 10834802 10834810 10834828

10834836 10834844 10834851 10834869 10834877

10/400

### maX.file protect<sup>U</sup>



Ordner mit PP-Bezug. Qualitäts-Hebelmechanik mit extremer Zuhaltekraft für maximale Lebensdauer. Sichttasche mit auswechselbarem Rückenschild. Außerordentlich strapazierfähig durch Kaschierung mit griffig genarbter PP-Folie. Stabiler Pappkern, Griffloch und Kantenschutz. Grauer Papier-Innenspiegel. Schlitz im Vorderdeckel für mehr Stabilität. 10-Jahres-Garantie auf den kompletten Ordner.

*Lever arch file with PP cover. Quality mechanism with extra strong closing force. With pocket for replaceable spine label.*

S 80, für DIN A4, Rückenbreite 80 mm

*S 80, A4, spine width 80 mm*

05480801 05480306 05480405 05480504 05481304 05480710

05480900 10094837 10094829 10556470 11053667 11053683 20/400

eingeschweißt zu 5 Stück

*shrink wrapped 5 pieces*

Pack

**NEW**

9942699 9942657 9942665 9942673 9942715 9942681

4/80

S 50, für DIN A4, Rückenbreite 50 mm

*S 50, A4, spine width 50 mm*

05450804 05450309 05450408 05450507 05451307 05450705

05450903 10200293 10200301 10557015 11053675 11053691 25/500

eingeschweißt zu 5 Stück

*shrink wrapped 5 pieces*

Pack

**NEW**

9942624 9942582 9942590 9942608 9942640 9942616

5/100







**maX.file** nature plus



Ordner mit Spezial-Kraftpapierbezug in vielen leuchtenden Farben. Qualitäts-Hebelmechanik mit extremer Zuhaltkraft für maximale Lebensdauer. Aufgeklebtes Rückenschild. Besonders umweltfreundlich durch Kaschierung mit abbaubarem Spezialpapier. Stabiler Pappkern, Griffloch und Kantenschutz. Schlitz im Vorderdeckel für mehr Stabilität. FSC-zertifiziert. 10-Jahres-Garantie auf den kompletten Ordner.



*Lever arch file with special bright coloured paper covering. Quality mechanism with extra strong closing force. Self adhesive spine label.*

S 80, für DIN A4, Rückenbreite 80 mm

S 80, A4, spine width 80 mm

10841369 10841385 10841393 10841518 10841534

10841559 10841567 10841583 10841591 10841617 UWZ 20/400

S 50, für DIN A4, Rückenbreite 50 mm

S 50, A4, spine width 50 mm

10841625 10841641 10841658 10841666 10841682

10841690 10841708 10841716 10841724 10841732 UWZ 25/500



**maX.file** nature



Ordner im klassischen Wolkenmarmor-Design. Qualitäts-Hebelmechanik mit extremer Zuhaltkraft für maximale Lebensdauer. Aufgeklebtes Rückenschild. Stabiler Pappkern, Griffloch und Kantenschutz. Griffig genarbter Papierbezug. Schlitz im Vorderdeckel für mehr Stabilität. FSC-zertifiziert. 10-Jahres-Garantie auf den kompletten Ordner.



*Lever arch file in classic cloud marble design. Quality mechanism with extra strong closing force. Self adhesive spine label.*

S 80, für DIN A4, Rückenbreite 80 mm

S 80, A4, spine width 80 mm

05171806 05171301 05171400 05171509 05171103

10841740 UWZ 20/400

ingeschweißt zu 5 Stück

shrink wrapped 5 pieces

11012846 11012812 11012820 11012838

UWZ Pack 4/80

**NEW**

S 50, für DIN A4, Rückenbreite 50 mm

S 50, A4, spine width 50 mm

05141809 05141304 05141403 05141502 05141106

10841765 UWZ 25/500

ingeschweißt zu 5 Stück

shrink wrapped 5 pieces

11012408 11012374 11012382 11012390

UWZ Pack 5/100

**NEW**



**maX.file nature pocket**

Ordner DIN A4 im klassischen Wolkenmarmor-Design. Qualitäts-Hebelmechanik mit extremer Zuhaltkraft für maximale Lebensdauer. Sichttasche mit auswechselbarem Rückenschild. Stabiler Pappkern, Griffloch und Kantenschutz. Griffig genarbter Papierbezug, Schlitze im Vorderdeckel für mehr Stabilität. FSC-zertifiziert. 10-Jahres-Garantie auf den kompletten Ordner.  
*Lever arch file DIN A4 in classic cloud marble design. Quality mechanism with extra strong closing force. With pocket for replaceable spine label.*

**10900256** S 80, Rückenbreite 80 mm 10/400  
 S 80, spine width 80 mm

**10900264** S 50, Rückenbreite 50 mm 10/400  
 S 50, spine width 50 mm



10900256

10900264

**maX.file protect twin**

Doppelordner DIN A4 mit PP-Bezug. Für die zweifache DIN A5 Querablage, Qualitäts-Hebelmechanik mit extremer Zuhaltkraft für maximale Lebensdauer. Sichttasche mit auswechselbarem Rückenschild. Außerordentlich strapazierfähig durch Kaschierung mit griffig genarbter PP-Folie. Stabiler Pappkern, Griffloch und Kantenschutz. Grauer Papier-Innenspiegel. Schlitze im Vorderdeckel für mehr Stabilität. Rückenbreite 70 mm. FSC-zertifiziert. 10-Jahres-Garantie auf den kompletten Ordner.  
*Double lever arch file DIN A4 with PP cover. Spine width 70 mm. Double DIN A5 oblong-filing. Quality mechanism with extra strong closing force. With pocket for replaceable spine label.*

**10842250** **10842268** **10842276** 10/400



10842276

**maX.file nature twin**

Doppelordner DIN A4 im klassischen Wolkenmarmor-Design. Für die zweifache DIN A5 Querablage, Qualitäts-Hebelmechanik mit extremer Zuhaltkraft für maximale Lebensdauer. Aufgeklebtes Rückenschild. Stabiler Pappkern, Griffloch und Kantenschutz. Griffig genarbter Papierbezug. Schlitze im Vorderdeckel für mehr Stabilität. Rückenbreite 70 mm. FSC-zertifiziert. 10-Jahres-Garantie auf den kompletten Ordner.  
*Double lever arch file DIN A4 in classic cloud marble design. Spine width 70 mm. Double DIN A5 oblong filing. Quality mechanism with extra strong closing force. Self adhesive spine label.*

**05190806** UWZ 20/400

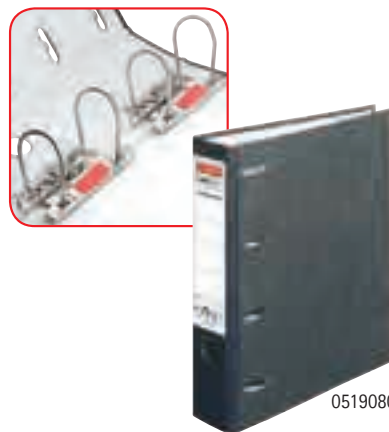

05190806

## Hängeordner | Suspension lever arch files

Artikelbezeichnung | Article description

VE/NK/PAL



10842284

### Hängeordner **maX.file**



Hängeordner DIN A4 mit Einband aus Hartpappe. Qualitäts-Hebelmechanik mit extremer Zuhaltkraft für maximale Lebensdauer. Aufgeklebtes Rückenschild. Schlitz im Vorderdeckel für mehr Stabilität. FSC-zertifiziert. 10-Jahres-Garantie auf den kompletten Ordner. *Suspension lever arch file DIN A4 from black fibreboard. Quality mechanism with extra strong closing force. Self adhesive spine label. Rado-eyelets in front cover for more stability.*

10842284	S 70, Rückenbreite 70 mm S 70, spine width 70 mm	UWZ	20/400
10842292	S 50, Rückenbreite 50 mm S 50, spine width 50 mm	UWZ	20/400



10842300

10842334

### Sonderformate **maX.file** | Special sizes

Ordner mit PP-Bezug. Qualitäts-Hebelmechanik mit extremer Zuhaltkraft für maximale Lebensdauer. Sichttasche mit auswechselbarem Rückenschild. Außerordentlich strapazierfähig durch Kaschierung mit griffig genarbter PP-Folie. Stabiler Pappkern. Mit Griffloch und grauem Papier-Innenspiegel. Schlitz im Vorderdeckel für mehr Stabilität. Rückenbreite 75 mm. FSC-zertifiziert. 10-Jahres-Garantie auf den kompletten Ordner. *Lever arch file with PP cover. Spine width 75 mm. Quality mechanism with extra strong closing force. With pocket for replaceable spine label.*



	für DIN A5 hoch   A5 upright		10/320
10842300	10842318	10842326	
	für DIN A5 quer   A5 oblong		10/400
10842334	10842342	10842359	

Ordner mit Einband aus Hartpappe. Qualitäts-Hebelmechanik mit extremer Zuhaltkraft für maximale Lebensdauer. Aufgeklebtes Rückenschild. FSC-zertifiziert. 10-Jahres-Garantie auf den kompletten Ordner. *Lever arch file from black fibreboard. Quality mechanism with extra strong closing force. Self adhesive spine label.*



05175807	für DIN A5 hoch, Rückenbreite 75 mm A5 upright, spine width 75 mm	UWZ	20/400
10842367	für DIN A5 hoch, Rückenbreite 50 mm A5 upright, spine width 50 mm	UWZ	25/400
05176805	für DIN A5 quer, Rückenbreite 75 mm A5 oblong, spine width 75 mm	UWZ	20/560
10842375	für DIN A5 quer, Rückenbreite 50 mm A5 oblong, spine width 50 mm	UWZ	25/500
11000221	für DIN A4 quer, Rückenbreite 75 mm A4 oblong, spine width 75 mm	UWZ	12/192
10842383	für DIN A3 hoch, Rückenbreite 75 mm A3 upright, spine width 75 mm	UWZ	16/96
10397073	für DIN A3 quer, Rückenbreite 75 mm A3 oblong, spine width 75 mm	UWZ	16/144



11000221

10842383

10397073



11000239

11000320

10444271

Ringordner DIN A4 im klassischen Wolkenmarmor-Design. 2-Ring-Combimechanik, Füllhöhe 25mm. Aufgeklebtes Rückenschild. Stabiler Pappkern, Griffloch und Kantenschutz. Griffig genarbter Papierbezug. Rückenbreite 45 mm. FSC-zertifiziert. *Ring binder file DIN A4 in classic cloud marble design. 2-ring-mechanism, capacity 25mm. Self adhesive spine label. Spine width 45 mm*



11000239	UWZ	40/480
----------	-----	--------

Archivbox aus stabilem Wellkarton für Loseblattablage im DIN A4-Format, Rückenbreite 80 mm B 80 x T 230 x H 320 mm *Archive box, A4, spine width 80 mm, robust fiberboard for loose-leaf-filing, measurement w 80 x d 230 x h 320 mm*



11000320	UWZ	50/2.000
----------	-----	----------

Ordnersendbox mit Steckverschluss aus stabilem Wellkarton für Ordner und Ringbücher mit Rückenbreite bis 80 mm, B 90 x T 293 x H 320 mm *Mailing box with secure snap-in flap, robust fiberboard for lever arch file with spine wide until 80 mm, w 90 x d 293 x h 320 mm*

10444271	UWZ	25/400
----------	-----	--------

## Ringbücher | Ring binders

### maX.file protect<sup>®</sup> Ringbücher



Ringbuch DIN A4 mit PP-Bezug. 2-Ring-Combimechanik, Füllhöhe 25mm. Aufgeklebtes Rückenschild. Mit Niederhalter aus Kunststoff. Außerordentlich strapazierfähig durch Kaschierung mit griffig genarbter PP-Folie. Stabiler Pappkern. Grauer Papier-Innenspiegel. FSC-zertifiziert. 10-Jahres-Garantie auf das komplette Ringbuch.

Ring binder DIN A4 with PP cover. 2-ring-mechanism, capacity 25mm. Self adhesive spine label. Grey paper lining inside.

05364138 05364039 05364047 05364054  
11151503 05364070 11151487

16/800

eingeschweißt zu 3 Stück  
shrink wrapped 3 pieces

NEW

01913821 01913805 01913813

Pack  
8/192



05364138

Ringbuch DIN A5 mit PP-Bezug. 2-Ring-Combimechanik, Füllhöhe 25mm. Aufgeklebtes Rückenschild. Mit Niederhalter aus Kunststoff. Außerordentlich strapazierfähig durch Kaschierung mit griffig genarbter PP-Folie. Stabiler Pappkern. Grauer Papier-Innenspiegel. FSC-zertifiziert. 10-Jahres-Garantie auf das komplette Ringbuch.

Ring binder DIN A5 with PP cover. 2-ring-mechanism, capacity 25mm. Self adhesive spine label. Grey paper lining inside.

05365135 05365036 05365044 05365051

24/840



05365135

Ringbuch DIN A4 mit PP-Bezug. 4-Ring-Combimechanik, Füllhöhe 25mm. Aufgeklebtes Rückenschild. Außerordentlich strapazierfähig durch Kaschierung mit griffig genarbter PP-Folie. Stabiler Pappkern. Grauer Papier-Innenspiegel. FSC-zertifiziert. 10-Jahres-Garantie auf das komplette Ringbuch.

Ring binder DIN A4 with PP cover. 4-ring-mechanism, capacity 25mm. Self adhesive spine label. Grey paper lining inside.

05304134 05304035 05304043 05304050  
11152527 11152535 11152519

16/800

eingeschweißt zu 3 Stück  
shrink wrapped 3 pieces

NEW

01913672

Pack  
8/192



05304134

### maX.file Fresh Colour



Ringbuch DIN A4 mit farbigem Papierbezug. 2-Ring-Combimechanik, Füllhöhe 25mm. Mit Niederhalter aus Kunststoff. Glanzeffekt durch Folienveredlung. Schwarzer Papier-Innenspiegel. Stabiler Pappkern. FSC-zertifiziert. 10-Jahres-Garantie auf das komplette Ringbuch.

Ring binder DIN A4 with coloured paper cover. 2-ring-mechanism, capacity 25mm. Brilliant effect because of laminated cover. Black paper lining inside.

10935153 10935179 10935187 10936532 10935161  
10935203 10936516 10936524 10935195

16/480



10935153

## Rückenschilder **maX.file** | Spine labels

Artikelbezeichnung | Article description

VE/NK/PAL

Papierrückenschilder, kurz, selbstklebend, breite Form,  
60 x 190 mm, im 10er Polybeutel  
*Spine labels, 60 x 190 mm, self-adhesive, poly bag of 10*

05966106 5965900

Pack  
10/400  
Pack  
10/50

Papierrückenschilder, kurz, selbstklebend, schmale Form,  
36 x 190 mm, im 10er Polybeutel  
*Spine labels, 36 x 190 mm, self-adhesive, poly bag of 10*

05966056

Pack  
10/400  
Pack  
10/50

Kartonrückenschilder, kurz, für Wechselseiten, breite Form,  
54 x 190 mm, im 10er Polybeutel  
*Insert labels, 54 x 190 mm, for spine pockets, poly bag of 10*

09743105

Pack  
10/150

Kartonrückenschilder, kurz, für Wechselseiten, schmale Form,  
30 x 190 mm, im 10er Polybeutel  
*Insert labels, 30 x 190 mm, for spine pockets, poly bag of 10*

09743154

Pack  
10/250

Papierrückenschilder, lang, selbstklebend, breite Form,  
60 x 290 mm, im 10er Polybeutel  
*Spine labels, 60 x 290 mm, self-adhesive, poly bag of 10*

10833879 11000486 11000494 11000502 11000619

Pack  
10/50

Papierrückenschilder, lang, selbstklebend, schmale Form,  
36 x 290 mm, im 10er Polybeutel  
*Spine labels, 36 x 290 mm, self-adhesive, poly bag of 10*

10833895 11000627 11000635 11000643 11000650

Pack  
10/50

Rückenschilder für Hängeordner S70 (breit), selbstklebend,  
60 x 290 mm, im 10er Polybeutel  
*Spine labels, 60 x 290 mm, self-adhesive, for suspension file, spine width 70 mm, poly bag of 10*

10833929

Pack  
10/50

Rückenschilder für Hängeordner S50 (schmal), selbstklebend,  
36 x 290 mm, im 10er Polybeutel  
*Spine labels, 36 x 290 mm, self-adhesive, for suspension file, spine width 50 mm, poly bag of 10*

10834232

Pack  
10/50

Jahreszahlen 2012, selbstklebendes Etikett für Ordnerrücken  
mit schwarzem Jahreszahl-Aufdruck, Hintergrund blau, 50er Packung  
*Year dates 2012, self-adhesive label for lever arch spine, black-printed, background blue, poly bag of 50*

11218096

Pack  
10/100

NEW

Kartonrückenschilder, am PC bedruckbar, kurz, für Wechselseiten, breite Form,  
53 x 190 mm, in 100er Schachtel  
*Insert labels, printable on PC, 53 x 190 mm, for spine pockets, box of 100*

11165891

Pack  
5/35

Kartonrückenschilder, am PC bedruckbar, kurz, für Wechselseiten, schmale Form,  
30 x 190 mm, in 160er Schachtel  
*Insert labels, printable on PC, 30 x 190 mm, for spine pockets, box of 160*

11165883

Pack  
5/35

Papierrückenschilder, am PC bedruckbar, kurz, selbstklebend, breite Form,  
61 x 192 mm, in 100er Schachtel  
*Spine labels, printable on PC, 61 x 192 mm, self-adhesive, box of 100*

11165487

Pack  
5/35

Papierrückenschilder, am PC bedruckbar, kurz, selbstklebend, schmale Form,  
38 x 192 mm, in 175er Schachtel  
*Spine labels, printable on PC, 38 x 192 mm, self-adhesive, box of 175*

11165479

Pack  
5/35



Incl. Software-CD  
&  
[www.herlitz.de/tools](http://www.herlitz.de/tools)



# Die Business-Class für Ihre Dokumente – Herlitz *easy orga to go*

Mobiles Arbeiten leicht gemacht! Egal ob Ringbuch, Dokumententasche, Sammelbox oder Gummizugmappe – das neue PP-Ordnungsmittel-Sortiment von Herlitz sorgt überall für einen professionellen Auftritt. Kleine und große Dokumente sind mit wenigen Handgriffen perfekt organisiert. Leichtes, hochwertiges Material schützt Unterlagen optimal. Jetzt in 8 Farben erhältlich – der passende Begleiter zu jedem Business-Look.

## *Business class for your documents –* Herlitz *easy orga to go*

*Working on the go has never been easier! Featuring ring binders, document folders and boxes as well as wallet folders, the new PP organisational assortment by Herlitz guarantees you'll make a professional impression. Organise large and small documents in the blink of an eye. The products' light, high-quality construction ensures optimal document protection. Now available in 8 colours, to suit all tastes.*



Erhältlich in  
folgenden Farben:  
Available in the  
following colours:

transparent



opak / opaque



  
**Herlitz**  
*easy orga*



## Ordnungsmittel

*Filing items*



# Ordnungsmittel

## *Filing items*

Register   <i>Dividers</i>	17 – 18
Präsentationshüllen   <i>Presentation pockets</i>	19
Prospekthüllen   <i>Punched pockets</i>	19 – 20
Aktenhüllen   <i>Cut flush folders</i>	20 – 21
Spezialhüllen   <i>Special pockets</i>	21 – 22
Trennblätter   <i>Divider sheets</i>	23
Trennstreifenblock   <i>Divider strip pad</i>	23
Trennstreifen   <i>Divider strips</i>	23
Trennstreifen Trapez   <i>Divider strips trapezium</i>	23
Heftstreifen   <i>Filing strips</i>	24
Plastikhefter   <i>Plastic files</i>	24
Colorspan Sortiment   <i>Colorspan collection</i>	25 – 26
Manila-Karton Sortiment   <i>Manilla-cardboard collection</i>	27
Ablagebox XL strong   <i>Storage Box XL strong</i>	27
easy orga to go Sortiment   <i>easy orga to go collection</i>	28 – 31
Präsentationsmappen   <i>Presentation binders</i>	32
Pultordner und Unterschriftenmappen   <i>Desk organizer and signature books</i>	32

## Register | Dividers

Artikelbezeichnung | Article description

VE/NK/PAL



10913689

10913929

Plastik-Register, für DIN A4, transluzente PP-Folie, mit aufgeschweißter Sichttasche und Indexblatt für individuelle Beschriftung, Eurolochung, 22,5 x 29,7 cm  
Dividers, PP, translucent, A4, with view pocket and index sheet, euro-punched, 22.5 x 29.7 cm

10913689	5-teilig, 5 Farben   5 parts, 5 colours	PP	25/3.375
10913929	10-teilig, 2 x 5 Farben 10 parts, 2 x 5 colours	PP	25/2.025

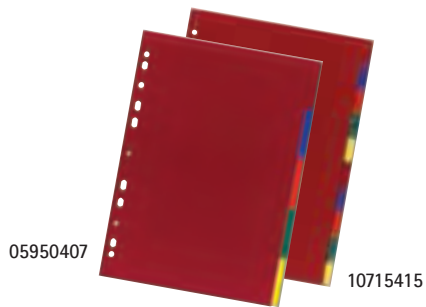

05950407

10715415

Plastik-Register, für DIN A4, vollfarbig, PP-Folie, Eurolochung, mit Indexblatt  
Dividers, A4, full colour, PP, euro-punched with index sheet

05950407	5-teilig, 5 Farben   5 parts, 5 colours	PP	25/200/14.000
10715415	10-teilig, 2 x 5 Farben 10 parts, 2 x 5 colours	PP	25/5.000

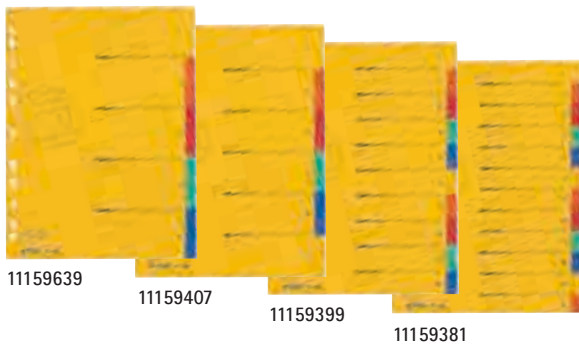

11159639

11159407

11159399

11159381

Karton-Register XXL aus starkem Colorsan-Karton, für DIN A4, Eurolochung, mit Organisationsdruck, Überbreite, geeignet für Prospekthüllen, 24,0 x 29,7 cm  
Dividers XXL, A4, strong colorsan cardboard, euro-punched, with organisation print, extra wide, suitable for punched pockets, 24.0 x 29.7 cm

11159639	5-teilig, 5 Farben   5 parts, 5 colours		20/1.950
11159407	6-teilig, 5 Farben   6 parts, 5 colours		20/1.950
11159399	10-teilig, 5 Farben   10 parts, 5 colours		20/1.950
11159381	12-teilig, 5 Farben   12 parts, 5 colours		20/1.950



11078078

11078086



Karton-Register in Intensivfarben, für DIN A4, 230 g/m<sup>2</sup>-Manila-RC-Karton, Eurolochung  
Dividers, A4, 230gsm recycled manilla, intense colours, euro-punched

11078078	6-teilig, 6 Farben   6 parts, 6 colours	UWZ	100/7.000
11078086	10-teilig, 5 Farben   10 parts, 5 colours	UWZ	60/4.200

## Register | Dividers

Artikelbezeichnung | Article description

VE/NK/PAL

Plastik-Register, A-Z, PP-Folie, Eurolochung, 20 Blatt  
Dividers, A-Z, PP, euro-punched, 20 sheets

Artikelnummer	Beschreibung	Material	VE/NK/PAL
10843514	für DIN A4, halbe Höhe, 22,5 × 18,0 cm A4, half height, 22.5 × 18.0 cm	PP	25/3.500
10843522	für DIN A4, volle Höhe, 22,5 × 29,7 cm A4, full height, 22.5 × 29.7 cm	PP	25/1.750
10841906	für DIN A5, 16,5 × 21,5 cm A5, 16.5 × 21.5 cm	PP	25/6.000

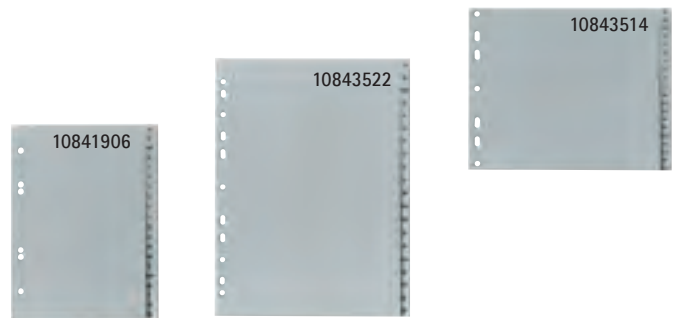

Plastik-Register, für DIN A4, PP-Folie, Eurolochung, 22,5 × 29,7 cm  
Dividers, A4, PP, 12 sheets, euro-punched, 22.5 × 29.7 cm

10842714	Jan.-Dez.   Jan.-Dec.	PP	25/3.500
----------	-----------------------	----	----------

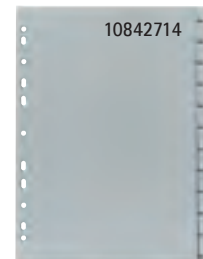

Plastik-Register, für DIN A4, PP-Folie, Eurolochung, 22,5 × 29,7 cm  
Dividers, A4, PP, euro-punched, 22.5 × 29.7 cm

10842722	1-5	PP	25/3.500
10841252	1-10	PP	25/3.500
10843407	1-12	PP	25/3.500
10841260	1-15	PP	25/3.500
10843175	1-20	PP	25/3.500
10843712	1-31	PP	25/1.750

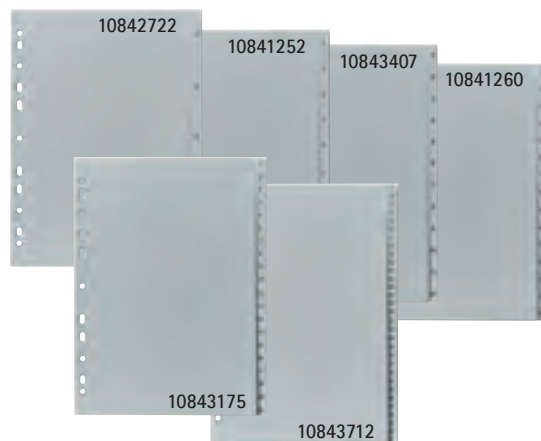

Plastik-Register, für DIN A4, Überbreite geeignet für Prospekthüllen,  
PP-Folie, Eurolochung, 24,0 × 29,7 cm  
Dividers, A4, extra wide suitable for punched pockets, PP,  
euro-punched, 24.0 × 29.7 cm

10901718	A-Z	PP	25/2.000
10901734	1-12	PP	25/3.500
10901742	1-31	PP	25/2.000



Tauen-Register, 100 g/m<sup>2</sup>-RC-Papier, Eurolochung, 25er Polybeutel  
Dividers, 100gsm recycled paper, euro-punched, poly bag of 25

05962519	A-Z ½ für DIN A4, 23,0 × 19,0 cm, 20 Blatt A-Z ½ A4, 23.0 × 19.0 cm, 20 sheets	25/100/6.000
10843720	A-Z, 2/3 für DIN A4, 23,0 × 21,0 cm, 20 Blatt A-Z, 2/3 A4, 23.0 × 21.0 cm, 20 sheets	25/200/4.000
10843191	A-Z, für DIN A4, 23,0 × 29,7 cm, 20 Blatt A-Z, A4, 23.0 × 29.7 cm, 20 sheets	25/100/3.000
10843209	1-31, für DIN A4, 23,0 × 29,7 cm A-Z, A4, 23.0 × 29.7 cm, 31 sheets	25/50/2.500

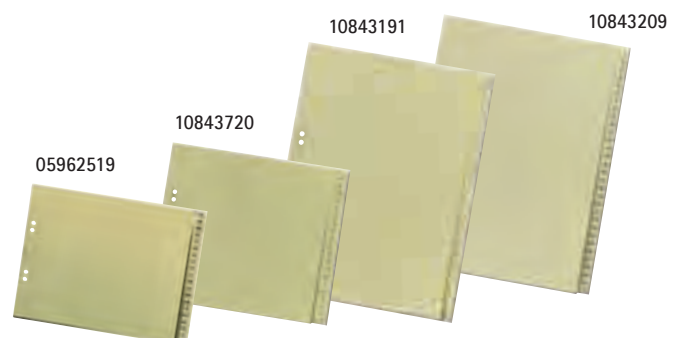

NEW



## Präsentationshüllen | *Presentation pockets*

Eine innovative Folie mit pyramidenähnlicher Struktur verleiht den Hüllen eine außergewöhnlich gute Griffigkeit. Alle Hüllen sind durch die extra starke 190 my Folie besonders reißfest, stabil und langlebig. Die einzigartige Prägung ermöglicht eine höhere Transparenz und somit brillante Lesbarkeit.

*The so-called pyramid embossing bestows a special haptics on the new Hertz pockets and document protectors shown here. An extraordinary grip is achieved by the exclusive embossing and the extremely strong foil of 190 microns, thus making the new products absolutely top quality.*

Artikelbezeichnung | *Article description*

VE/NK/PAL

Präsentations-Aktenhüllen, für DIN A4, speziell genarbt, PP-Folie, extrem reißfest, oben und seitlich offen, mit Griffausstanzung, dokumentenecht, 25 Stück in einer praktischen Aufbewahrungsschachtel

*Cut flush folders for presentations, A4, special orange peel, PP, open at the top and side, box of 25*

10917318 10917458 10917375 10917474

10917482 10917052

PP

Pack  
20/800



10917052

Präsentations-Prospekthüllen, für DIN A4, speziell genarbt, extrem reißfest, PP-Folie, oben offen, Eurolochung, dokumentenecht, 25 Stück in einer praktischen Aufbewahrungsschachtel

*Punched pockets for presentations, A4, special orange peel, PP, open at the top, euro-punched, box of 25*

10917102

PP

Pack  
11/440



10917102



10917466

CD-Hülle, für 1 CD, speziell genarbt, extrem reißfest, oben offen, 4-fach-Lochung, 25 Stück in einer praktischen Aufbewahrungsschachtel  
*CD pocket, for 1 CD, special orange peel, PP, open at the top, 4-hole-punched, box of 25*

10917466

PP

Pack  
20/1.600

## Prospekthüllen | *Punched pockets*

Prospekthüllen, für DIN A4, glasklar, transparent, PP-Folie, oben offen, Verstärkungsstreifen und Rand farbig, dadurch übersichtliche Ablage möglich, Eurolochung, dokumentenecht, farbig sortiert: blau, rot, orange, grün, schwarz

*Punched pockets, A4, crystal clear, PP, coloured margin and reinforced strip, euro-punched, assorted: blue, red, orange, green, black*

10914422 10er Polybeutel mit je 2 x 5 Farben  
*poly bag of 10, 2 pcs. each colour*

PP

Pack  
50/5.000

10914414 50er Polybeutel mit je 10 x 5 Farben  
*poly bag of 50, 10 pcs. each colour*

PP

Pack  
10/1.000



10914422



## Prospekthüllen | Punched pockets

Artikelbezeichnung | Article description

VE/NK/PAL

Prospekthüllen, für DIN A4, glasklar, transparent, PP-Folie, oben offen, Eurolochung, dokumentenecht

*Punched pockets, A4, crystal clear, PP, open at the top, euro-punched*

<b>NEW</b>	<b>05850508</b>	Premium, 50er Polybeutel <i>Premium, poly bag of 50</i>	PP	14/700	Pack
	<b>05850102</b>	Premium, 10er Polybeutel <i>Premium, poly bag of 10</i>	PP	70/3.500	Pack
	<b>05824008</b>	Standard, 100er Polybeutel <i>Standard, poly bag of 100</i>	PP	10/500	Pack
<b>NEW</b>	<b>10468577</b>	Standard, 50er Polybeutel <i>Standard, poly bag of 50</i>	PP	20/1.000	Pack

Prospekthüllen, für DIN A4, genarbt, transparent, PP-Folie, oben offen, Eurolochung, dokumentenecht

*Punched pockets, A4, orange peel, PP, open at the top, euro-punched*

	<b>10840320</b>	Premium, 100er Polybeutel <i>Premium, poly bag of 100</i>	PP	10/500	Pack
	<b>05814108</b>	Standard, 100er Polybeutel <i>Standard, poly bag of 100</i>	PP	10/500	Pack
<b>NEW</b>	<b>05824503</b>	Standard, 50er Polybeutel <i>Standard, poly bag of 50</i>	PP	20/1.000	Pack
	<b>05814009</b>	Standard, 10er Polybeutel <i>Standard, poly bag of 10</i>	PP	80/5.600	Pack
	<b>10715514</b>	Economy, 100er Polybeutel <i>Economy, poly bag of 100</i>	PP	10/800	Pack

Prospekthüllen Standard, für DIN A4, genarbt, transparent, PP-Folie, oben und seitlich offen, Eurolochung, dokumentenecht

*Punched pockets standard, A4, orange peel, PP, open at the top and side, euro-punched*

	<b>10840098</b>	100er Polybeutel   <i>poly bag of 100</i>	PP	10/400	Pack
<b>NEW</b>	<b>05844253</b>	25er Polybeutel   <i>poly bag of 25</i>	PP	40/2.000	Pack
	<b>05844006</b>	10er Polybeutel   <i>poly bag of 10</i>	PP	50/3.000	Pack

Prospekthüllen Standard, für DIN A5, glasklar, transparent, PP-Folie, oben offen, Eurolochung, dokumentenecht

*Punched pockets standard, A5, crystal clear, PP, open at the top, euro-punched*

<b>NEW</b>	<b>05825252</b>	25er Polybeutel   <i>poly bag of 25</i>	PP	40/4.000	Pack
------------	-----------------	---	----	----------	------

Prospekthüllen Standard, für DIN A5, genarbt, transparent, PP-Folie, oben offen, Eurolochung, dokumentenecht

*Punched pockets standard, A5, orange peel, PP, open at the top, euro-punched*

	<b>10468585</b>	100er Polybeutel   <i>poly bag of 100</i>	PP	10/1.000	Pack
<b>NEW</b>	<b>05815501</b>	50er Polybeutel   <i>poly bag of 50</i>	PP	20/2.000	Pack
	<b>05815006</b>	10er Polybeutel   <i>poly bag of 10</i>	PP	40/6.000	Pack

Prospekthüllen, für DIN A3 quer, genarbt, transparent, PP-Folie, oben offen, Eurolochung, dokumentenecht, auf DIN A4 gelegt

*Punched pockets, A3 oblong, orange peel, PP, open at the top, euro-punched*

	<b>05813100</b>	10er Polybeutel   <i>poly bag of 10</i>	PP	50/2.000	Pack
--	-----------------	---	----	----------	------

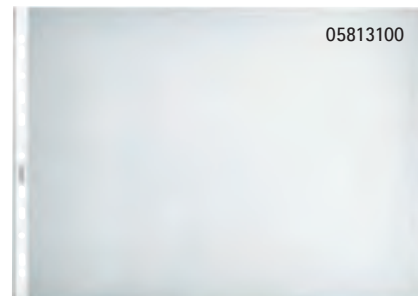

## Aktenhüllen | Cut flush folders

Aktenhülle Meeting für DIN A4, opak, extra starke PP-Folie über 450 µ, oben und seitlich offen, mit auswechselbarem Schildchen, somit mehrfach verwendbar, opake Folie schützt vertrauliche Inhalte vor neugierigen Blicken  
*Cut flush folder Meeting, A4, opaque, extra strong PP-foil more than 450 microns, open at the top and side, with name card holder, label exchangeable, opaque foil protects confidential contents from curious looks*

<b>10913796</b>	<b>10913747</b>	<b>10913770</b>	<b>10913762</b>		
<b>10913788</b>	<b>10913937</b>			PP	5/100



10913937

## Aktenhüllen | Cut flush folders

Artikelbezeichnung | Article description

VE/NK/PAL



10913804



Aktenhülle für DIN A4, glasklar, transparent, PP-Folie, 180 my, aufgeschweißtes Beschriftungsfeld mit auswechselbarem Schildchen, somit mehrfach verwendbar

*Cut flush folder, A4, crystal clear, transparent, PP-foil, 180 microns, with name card holder, label exchangeable*

10913804 10er Polybeutel | poly bag of 10 PP Pack  
10/2.040

Aktenhüllen Premium, für DIN A4, glasklar, transparent, PP-Folie, oben und seitlich offen, mit Griffausstanzung, dokumentenecht  
*Cut flush folders premium, A4, crystal clear, PP, open at the top and side*

10843738 10er Polybeutel | poly bag of 10 PP Pack  
100/2.000

Aktenhüllen Standard, für DIN A4, genarbt, farbig, PP-Folie, oben und seitlich offen, mit Griffausstanzung, dokumentenecht  
*Cut flush folders standard, A4, orange peel, PP, open at the top and side*

10er Polybeutel | poly bag of 10 PP Pack  
50/4.500

05914148 05914130 05914155 05914122

Aktenhüllen Standard, für DIN A4, transparent, PP-Folie, oben und seitlich offen, mit Griffausstanzung, dokumentenecht  
*Cut flush folders standard, A4, PP, open at the top and side*

10843746 glasklar, 100er Polybeutel  
*crystal clear, poly bag of 100* PP Pack  
10/400

05924105 glasklar, 10er Polybeutel  
*crystal clear, poly bag of 10* PP Pack  
50/3.500

05914304 genarbt, 100er Polybeutel  
*orange peel, poly bag of 100* PP Pack  
5/250

05914007 genarbt, 10er Polybeutel  
*orange peel, poly bag of 10* PP Pack  
50/3.500

Aktenhüllen Economy, für DIN A4, genarbt, transparent, PP-Folie, oben und seitlich offen, mit Griffausstanzung, dokumentenecht  
*Cut flush folders economy, A4, orange peel, PP, open at the top and side*

10843753 100er Polybeutel | poly bag of 100 PP Pack  
10/400

## Spezialhüllen | Special pockets

Dokumentenhüllen, für DIN A4, genarbt, transparent, PP-Folie, mit Verschlusslasche, Eurolochung, dokumentenecht

*Document protectors, A4, orange peel, PP, with flap, euro-punched*

05896204 10er Polybeutel | poly bag of 10 PP Pack  
24/1.200

Katalog-Taschen, für DIN A4, transparent, PVC-Weichfolie, extra stark, Eurolochung, zum Abheften von Katalogen und Broschüren  
*Expanding pockets for high capacity usage, A4, PVC soft plastic, euro-punched*

10834596 5er Polybeutel | poly bag of 5 5/100/8.000

Telefon- und Visitenkartenhüllen für Ringbücher, A4, 30 x 21,5 cm, 10 Fächer pro Hülle, für 100 Visiten-, Kredit- oder Telefonkarten

*Phone- and business card holder for ring binders, A4, 30 x 21.5 cm, 10 pockets each, for 100 business-, credit- or phone cards*

05894209 10er Packung | poly bag of 10 PP Pack  
1/70/4.200

Visitenkartenhüllen für Herlitz Visitenkartenringbuch, 11 x 21 cm, 3 Fächer pro Hülle

*Business card holder for Herlitz business card ring binder, 11 x 21 cm, 3 pockets each*

05643200 10er Packung | poly bag of 10 PP Pack  
1/200/6.000

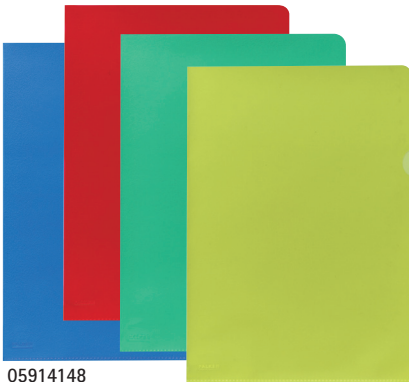

05914148



10843738



10843746

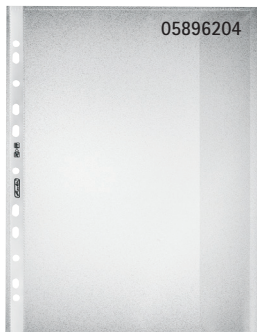

05896204



10834596

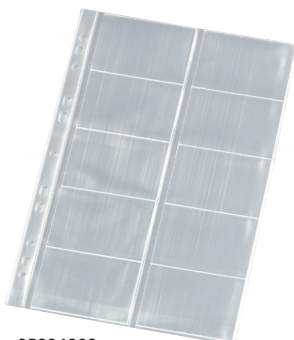

05894209



05643200

## Spezialhüllen | Special pockets

Artikelbezeichnung | Article description

VE/NK/PAL

Visitenkartenringbuch, Kunstledereinband, 15 x 23 cm, 4-Ring-Mechanik, 18 Visitenkartenhüllen mit je 3 Fächern, transparent, 9-teiliges Register A-Z  
*Business card ring binder, artificial leather cover, 15 x 23 cm, 4-ring-mechanism, 18 business card holders with 3 pockets each, transparent, 9-parts index A-Z*

05643283

1/20/600



05643283

Visitenkartenmappe, Kunstledereinband, 12,5 x 25,5 cm, 16 Visitenkartenhüllen mit je 4 Fächern, transparent, für 128 Visitenkarten  
*Business card case, artificial leather cover, 12.5 x 25.5 cm, 16 business card holders with 4 pockets each, transparent, for 128 business cards*

05505011

1/15/1.200



05505011

Utensilienhülle, 30,8 x 21,0 cm, weichmacherfrei, mit Gleitverschluss, abheftbar, 4-fach-Lochung, farbig sortiert  
*Filing clear bag, 30.8 x 21.0 cm, softener free, with zipper-like closure, 4-hole-punched, assorted colours*

05506019

10er Polybeutel / poly bag of 10

PP

10/100/5.400



05506019

Ausweishülle, PVC-Folie, oben offen, transparent, Angabe Innenmaße  
*Identity card holder, PVC-foil, open at the top, transparent, internal measurements*

05800032 87 x 56 mm

25/5.000

05800073 115 x 85 mm

25/2.850

05800065 129 x 93 mm

25/2.850

05800024 153 x 115 mm

25/2.000

05800016 115 x 161 mm

25/2.000

05800081 115 x 223 mm

15/1.710

05800008 155 x 225 mm

25/1.000

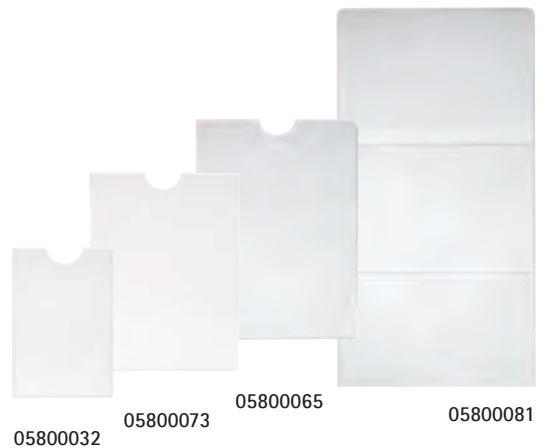

05800032

05800073

05800065

05800081

Ausweishülle, PVC-Folie, für Euro-Pass, innen beidseitig offen, klappbar, Angabe Innenmaße  
*Identity card holder, PVC-foil, for Euro passport, with both inner sides open, foldable, internal measurements*

05800099

133 x 195 mm

10/640



05800099



10840205



10902435



## Trennblätter | *Divider sheets*

Artikelbezeichnung | *Article description*

VE/NK/PAL

Trennblatt, für DIN A4, 180 g/m<sup>2</sup> Manila-RC-Karton, 24,0 × 30,0 cm, Lochrand hinterklebt, schwarzer Organisationsdruck

*Divider sheet, 180 gsm recycled manilla, A4, 24.0 × 30.0 cm, black organisation print, reinforced holes*

10840205 100er Polybeutel | *poly bag of 100* UWZ 5/280 <sup>Pack</sup>

05971502 10er Polybeutel | *poly bag of 10* UWZ 10/80/3.200 <sup>Pack</sup>

Trennblatt, für DIN A5 quer, 180 g/m<sup>2</sup> Manila-RC-Karton, 24,0 × 14,8 cm, Lochrand hinterklebt, schwarzer Organisationsdruck

*Divider sheet, 180 gsm recycled manilla, A5 oblong, 24.0 × 14.8 cm, organisation print, reinforced holes*

10902435 100er Polybeutel | *poly bag of 100* UWZ 10/560 <sup>Pack</sup>



10835718



## Trennstreifenblock | *Divider strip pad*

Trennstreifenblock, 190 g/m<sup>2</sup> Manila-RC-Karton, gelocht, 10,5 × 24,0 cm, durch seitliche Leimung wird einfaches Herausstrennen und ordentliches Verstauen ermöglicht

*Divider strip pad, 190 gsm recycled manilla, full colour, punched, 10.5 × 24.0 cm*

10835718 70 Blatt | *70 sheets* UWZ 16/1.584 <sup>Pack</sup>

10836047 40 Blatt, blau, gelb, rot, grau  
*40 sheets, blue, yellow, red, grey* UWZ 30/2.970 <sup>Pack</sup>



10843480

## Trennstreifen | *Divider strips*

Trennstreifen, 190 g/m<sup>2</sup> Manila-RC-Karton gelocht, 10,5 × 24,0 cm, 100er Polybeutel

*Divider strips, 190 gsm recycled manilla, full colour, punched, 10.5 × 24.0 cm, poly bag of 100*

10843480 10843498 10843506 10843613

10843621 10843639 10843647 10836047 UWZ 5/20/1.120 <sup>Pack</sup>

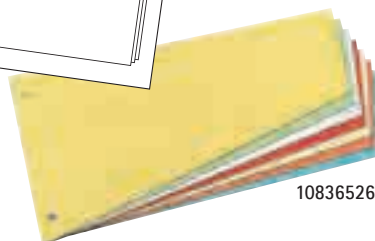
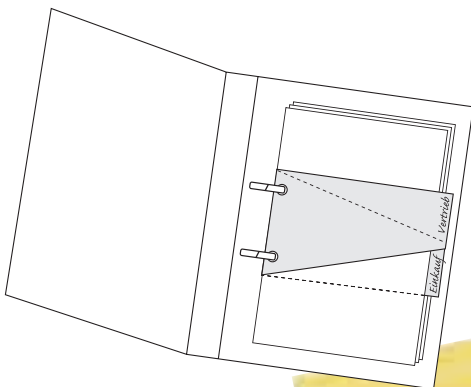

10836526

## Trennstreifen Trapez | *Divider strips trapezium*

Trapezförmige Trennstreifen zur übersichtlicheren Ablage, 190 g/m<sup>2</sup> Manila-RC-Karton, gelocht, 12,0 × 23,0 cm, 100er Polybeutel, durch wechselseitiges Abheften der Trennstreifen entsteht eine zweistufig sichtbare Ablage

*Divider strips trapezium, 190 gsm recycled manilla, full colour, punched, 12.0 × 23.0 cm, poly bag of 100*

10836526 10837565 10838225 10838381

10838464 10838498 10838506 UWZ 4/44/2.200 <sup>Pack</sup>



## Heftstreifen | Filing stripes

Artikelbezeichnung | Article description

VE/NK/PAL

Plastik-Heftstreifen, PP-Folie, mit Plastik-Deckleiste,  
3,4 x 15,0 cm, 10 x 25er Bündel in Schachtel  
*Filing stripes, PP, with plastic compressor bar,  
3.4 x 15.0 cm, 10 x 25 packs in a box*

10839132 10839140 10839157 10839173  
10839181 10839199

PP

Pack  
40/6.400



10839132

## Plastikhefter

### Plastic files

Schnellhefter Combi für Angebote, Kunststoff, transparenter  
Vorderdeckel als DIN A4 Sichttasche, farbiger Rückendeckel mit  
Innentasche für ungelochtes Schriftgut, Überbreite, geeignet  
für Prospekthüllen

*Flat file Combi, A4, extra wide, for index and punched pockets,  
inside pocket for unpunched sheets, transparent front cover*

10902120 10902138 10902161 10902187  
10914976 10902203 10915007

5/100/8.000

10902120



Plastik-Schnellhefter, PP-Folie, Vorderdeckel transparent,  
für DIN A4, 10er Polybeutel  
*Flat files, PP, transparent front cover, A4, poly bag of 10*

00976480 00975433 00975441 00975458  
00975417 00976472 00975474 10839413  
10839710 00975466 10386951 10386969  
00977538 00977546 00975409

PP

150/11.400

00975409



Plastik-Schnellhefter, PP-Folie, Vorderdeckel transparent,  
für DIN A5, 10er Polybeutel  
*Flat files, PP, transparent front cover, A5, poly bag of 10*

00975508

PP

250/25.000

NEW



00975508

Klemmhefter aus Kunststoff, für DIN A4, mit schwarzem Metall-Clip,  
Vorderdeckel transparent, für ungelochtes Schriftgut, 5er Polybeutel  
*Plastic clip file, A4, with black metal clip, transparent front cover,  
for unpunched papers, poly bag of 5*

Füllhöhe 30 Blatt | capacity 30 sheets

10312486 10312502 10312494 10838811 10312460  
10915395 10915387 10915379 10915502

5/200/6.000

10915395



Füllhöhe 60 Blatt | capacity 60 sheets

10312825 10312841 10312833 10312817

5/150/4.500

Kwik-Clip, PP-Folie, A4, mit schwarzem Kunststoff-Clip,  
Vorderdeckel transparent, Füllhöhe 30 Blatt, für ungelochtes  
Schriftgut, 10er Polybeutel  
*Kwik-Clip, PP-foil, A4, with black plastic clip, transparent front  
cover, capacity 30 sheets, for unpunched papers, poly bag of 10*

05790639 05790647 05790621 05790613  
05790654

PP

10/50/4.500

05790639

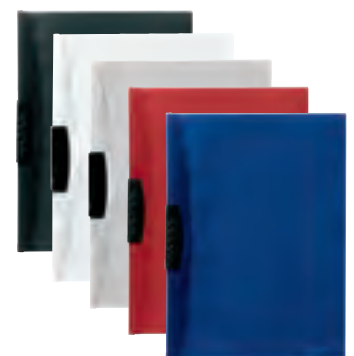





10902898

## easy orga Colorspan-Sortiment easy orga Colorspan collection

Artikelbezeichnung | Article description

VE/NK/PAL

Karton-Schnellhefter aus starkem Colorspan-Karton, mit Metalldeckleiste, für DIN A4, kaufmännische Heftung und Behördenheftung, 25er Polybeutel  
Flat files, A4, strong colorspan cardboard, with metal compressor bar, for top-down and bottom-up filing, poly bag of 25

10902880 10902898 10902906 10902914 10902922  
10902930 10902948 10902955 11159696 11159704  
11159910 11199106 11199411

25/100/6.400

Karton-Schnellhefter aus starkem Colorspan-Karton, mit Metalldeckleiste, für DIN A4, kaufmännische Heftung und Behördenheftung, 10er Polybeutel  
Flat files, A4, strong colorspan cardboard, with metal compressor bar, for top-down and bottom-up filing, poly bag of 10

11094703 11094695 11094810 11094679 11094687  
11159928 11159589 11159597 11165602  
10902971 10er Polybeutel | poly bag of 10

10/100/6.400  
Pack  
10/640



10902989

Spiralhefter aus starkem Colorspan-Karton, mit Spiralmechanik, für DIN A4, kaufmännische Heftung, durch Lösen der Hakendeckschiene ist buchmäßiges Blättern ohne Knicken der Seiten möglich, weiterhin ist das Fassungsvermögen mit bis zu 300 Blatt wesentlich größer als bei der üblichen Schnellhefter-Heftung  
Spiral spring files, A4, strong colorspan cardboard, with metal compressor bar, coil springs to insert and remove pages, for top-down filing, capacity up to 300 sheets

10902989 10902997 10903003 10903011 10903029  
11186590 11186582 11186574 11186533 11186541  
11186558 11199064 11199072

25/2.400

10843050

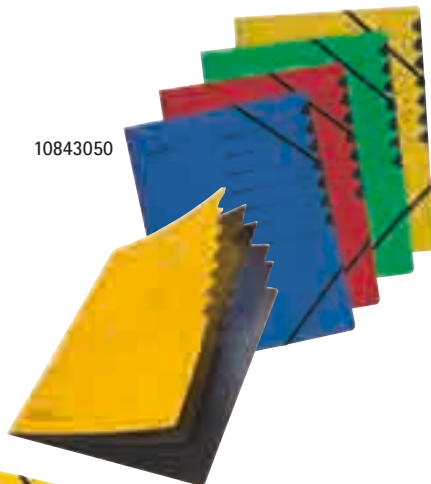

Ordnungsmappen aus starkem Colorspan-Karton, mit Sichtlöchern und Taben, 2 Gummizüge, Organisationsdruck auf dem Vorderdeckel  
Part files, A4, strong colorspan cardboard, with tabs and 2 elastic straps, organisation print

1-7, 7 Fächer | 7 parts, 7 divisions

10843050 10843068 10843225 10843266

1/20/1.920

1-12 und A-Z, 12 Fächer | 1-12 and A-Z, 12 divisions

10843316 10843324 10843332 10843340

1/20/1.280

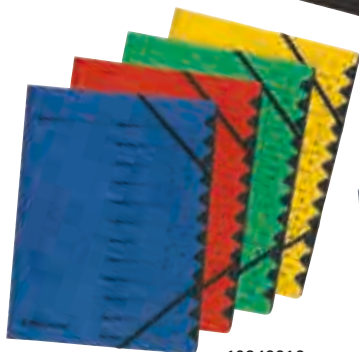

10843316

Ordnungsmappe, aus starkem Colorspan-Karton, 12 farbige Fächer mit Sichtlöchern und Taben, 2 Gummizüge, mit Organisationsdruck auf dem Vorderdeckel  
Part file, strong colorspan cardboard, 12 coloured sections with windows and tabs, 2 elastic straps, printed index on front cover

05001128 1-12, A-Z

1/20/1.280

05001128

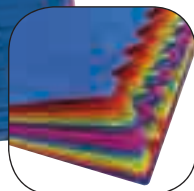

## easy orga Colorspan-Sortiment easy orga Colorspan-collection

Artikelbezeichnung | Article description

VE/NK/PAL

Aktendeckel aus starkem Colorspan-Karton, genutet,  
für DIN A4, 25er Polybeutel  
*Square cut folder, A4, grooved, strong colorspan cardboard,  
poly bag of 25*

10902815 10902823 10902831 10902849

25/100/9.600

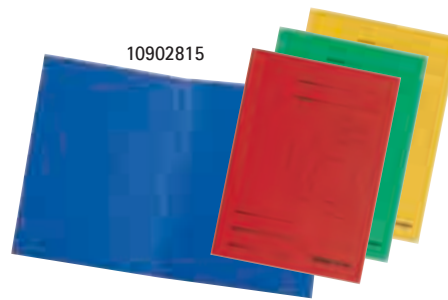

Einschlagmappen aus starkem Colorspan-Karton,  
3 Klappen, für DIN A4  
*Portfolio files, A4, strong colorspan cardboard, 3 flaps*

10843977 10843969 10843951 10843944 10843928

25/2.400

Pack  
3/288

10902856 10er Polybeutel | poly bag of 10



10902856

Einschlagmappen aus starkem Colorspan-Karton,  
3 Klappen und praktische Gummizüge, für DIN A4  
*Portfolio files, A4, strong colorspan cardboard,  
3 flaps and elastic straps*

10843910 10843902 10843894 10843886 10843878

25/3.000

11199494 11199510 11199528 11199502 11199544

11199551 11199569 11199536

10902864 10er Polybeutel | poly bag of 10

Pack  
3/288



10902864

Eckspanner aus starkem Colorspan-Karton, mit praktischen  
Gummizügen, für DIN A4, 5er Polybeutel  
*Span folders, A4, strong colorspan cardboard,  
elastic straps, poly bag of 5*

00972448 00972430 00972471 00972422 00972463

5/80/3.200

11159647 11159654 11159662 11159670 11159688

10902872 5er Polybeutel | poly bag of 5

Pack  
5/600

11166816 10er Polybeutel | poly bag of 10

10/80/3.200



10902872



10902476



11034295



11076486



11222957

## easy orga Manila-Karton easy orga manilla-cardboard

Artikelbezeichnung | Article description

VE/NK/PAL

Karton-Schnellhefter, für DIN A4, 240 g/m<sup>2</sup>-Manila-RC-Karton mit Metalldeckleiste für kaufmännische Heftung und Behördenheftung, in dreizehn Intensivfarben, 25er Polybeutel

Flat file, A4, 240 gsm recycled manilla, with metal compressor bar, for top-down and bottom-up filing, poly bag of 25

10902450 10902468 10902476 10902484

10902492 10902500 10902518 10902526

10902542 10902559 10902567 10902575

10902583

UWZ 25/100/9.600

Karton-Schnellhefter, gebrauchsfertig gefaltet, für DIN A4, 240 g/m<sup>2</sup>-Manila-RC-Karton mit Metalldeckleiste für kaufmännische Heftung und Behördenheftung, in neun Intensivfarben, 10er Polybeutel

Flat file, folded, A4, 240 gsm recycled manilla, with metal compressor bar, for top-down and bottom-up filing, poly bag of 10

11034295 11036969 11037009 11034303

11037090 11036944 11092749 10900223

11037124 11130325 11037181

UWZ 10/150/6.000

Einschlagmappen, für DIN A4, 320 g/m<sup>2</sup>-Manila-RC-Karton in Intensivfarben, 3 Klappen, 10er Polybeutel

Portfolio files, A4, 320gsm recycled manilla, 3 flaps, poly bag of 10

11076445 11076452 11076478 11076437 11076460

11076486

UWZ 10/100/4.000

## Ablagebox XL strong | Storage Box XL strong

Ablagebox für Formate größer A4, 270 x 330 mm, Füllhöhe 3 cm, mit 3 voll schließenden Klappen, extra stabiler Pappkern, Längsgummi für sicheren Halt, passend für Mappen und Schnellhefter aus Karton

Storage Box for sizes bigger than A4, 270 x 330 mm, 3 cm capacity, with 3 full closing flaps, 1 elastic strap to close securely, extra rigid grey board, suitable for cardboard files and folders

11222924 11222932 11222916 11222940 11222965

11222957

1/10/320

NEW

## easyorga to go

Artikelbezeichnung | Article description

VE/NK/PAL

### Sammelboxen A4 | Document boxes A4



**NEW**

Sammelbox A4, aus hochwertigem Polypropylen, leicht zu handhabender Verschluss mit reißfestem Gummizug, mit beschreibbarem Rückenschild, Rückenbreite 4cm, Füllmenge 400 Blatt, besonders geeignet für Kataloge, Zeitschriften, Preislisten, Flyer

*Document box A4, made of high quality polypropylene, easy to handle closure with tear-proof elastic band, with writeable spine label, capacity 400 sheets, especially suitable for catalogues, magazines, price lists, flyers*

11206125 11206158 11206133 11206117

11206174 11206141 11206166 11216397

1/10/240



11206133



### Sammelboxen A5 | Document boxes A5



**NEW**

Sammelbox A5, aus hochwertigem Polypropylen, leicht zu handhabender Verschluss mit reißfestem Gummizug, mit beschreibbarem Rückenschild, Rückenbreite 2,5 cm, Füllmenge 250 Blatt, besonders geeignet für kleine Kataloge, Zeitschriften, Flyer

*Document box A5, made of high quality polypropylene, easy to handle closure with tear-proof elastic band, with writeable spine label, capacity 250 sheets, especially suitable for catalogues, magazines, price lists, flyers*

11206182

1/20/600



11206182

### Gummizugmappen A4 | Wallet folders A4



**NEW**

Gummizugmappe A4, aus hochwertigem Polypropylen, leicht zu handhabender Verschluss mit reißfestem Gummizug, mit 3 Klappen, Füllmenge 300 Blatt, besonders geeignet für Projektunterlagen, Entwürfe, Notizzettel

*Wallet folders A4, made of high quality polypropylene, easy to handle closure with tear-proof elastic band, with 3 flaps, capacity 300 sheets, especially suitable for project documents, blueprints, memos*

11205994 11206422 11206000 11205986

11206448 11206414 11206430 11216538

3/24/960



11205994



### Fächermappen A4 | Expanding files A4



**NEW**

Fächermappe A4, aus hochwertigem Polypropylen, leicht zu handhabender Verschluss mit reißfestem Gummizug, mit dehnbaren 12 Fächern, Taben beschriftbar, mit Tasche im Visitenkartenformat, Füllmenge 300 Blatt, ideal für vorsortierte Unterlagen, besonders geeignet für Projekte und Meetings

*Expanding files A4, made of high quality polypropylene, easy to handle closure with tear-proof elastic band, with 12 expandable compartments, with writeable tabs for index, with a pocket for business card, capacity 300 sheets, perfect for presorted documents, especially suitable for projects and meetings*

11208402 11209517 11208394 11217114

1/10/300

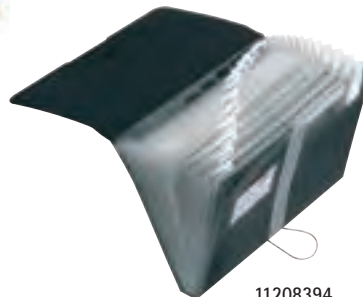

11208394







11207511  
11207362



11208378



11207842



11207842



11207826



11217122



11207057

11206687

11207073

11207099

easyorga to go 

Artikelbezeichnung | Article description

VE/NK/PAL

## Sichtbücher A4 | Display books A4



NEW

Sichtbuch A4, aus hochwertigem Polypropylen, mit 20 bzw. 40 extraklaren festeingeschweißten Hüllen, mit beschreibbarem Rückenschild, Füllmenge 40 bzw. 80 Blatt, ideal für langfristige Inhalte, besonders geeignet für Präsentationen, Preislisten, Telefonverzeichnis, Schulungen  
*Display book A4, made of high quality polypropylene, with 20 or 40 fixed pockets - extra clear, with writeable spine label, capacity 40 or 80 sheets, perfect for long-term contents, especially suitable for presentations, price lists, phone lists, training events*

20 Klarsichthüllen (Füllmenge 40 Blatt) | 20 transparent pockets (capacity 40 sheets)

[11207347](#) [11226198](#) [11207511](#) [11207396](#)

[11207354](#) [11226180](#)

1/10 / 1.320

40 Klarsichthüllen (Füllmenge 80 Blatt) | 40 transparent pockets (capacity 80 sheets)

[11207370](#) [11227014](#) [11207362](#) [11207404](#)

[11207388](#) [11226206](#)

1/5 / 600

„Zeugnisse“ 20 Klarsichthüllen (Füllmenge 40 Blatt)

[11208360](#) [11208386](#) [11208378](#)

1/10 / 1.320

„documents“ 20 Klarsichthüllen (Füllmenge 40 Blatt)  
*“documents” 20 transparent pockets (capacity 40 sheets)*

[11207834](#) [11207842](#)

1/10 / 1.320

## Sichtbücher A3 | Display books A3



NEW

Sichtbuch A3 20 Hüllen, aus hochwertigem Polypropylen, mit 20 extraklaren festeingeschweißten Hüllen, mit beschreibbarem Rückenschild, Füllmenge 40 Blatt, ideal für langfristige Inhalte, besonders geeignet für großformatige Zeichnungen und Skizzen, Baupläne  
*Display book A3 20 pockets, made of high quality polypropylene, with 20 fixed pockets - extra clear, with writeable spine label, capacity 40 sheets, perfect for long-term contents, especially suitable for large-sized drawings, sketches, construction plans*

[11207826](#) [11207818](#)

1/5 / 300

## Dokumententaschen | Document folders

Dokumententaschen, aus hochwertigem Polypropylen, mit praktischem Druckknopfverschluss, Füllmenge 200 Blatt, besonders geeignet für Reiseunterlagen, zum Sammeln von Rechnungen und Quittungen  
*Document folders, made of PP, convenient snap fastener, capacity 200 sheets, suitable for travel documents, bills and receipts*

NEW

für A4, 32,9 x 23,9 cm | A4, 32.9 x 23.9 cm

[11206703](#) [11227022](#) [11206695](#) [11206653](#)

[11206687](#) [11217122](#)

6/60 / 2.880

für A3, 43,4 x 30,5 cm | A3, 43.4 x 30.5 cm

[11206810](#) [11207057](#)

6/60 / 1.440

für A5, 25,2 x 18,0 cm | A5, 25.2 x 18.0 cm

[11207065](#) [11207073](#)

6/60 / 4.800

für DIN lang, 22,5 x 13,0 cm | DL, 22.5 x 13.0 cm

[11207081](#) [11207099](#)

6/60 / 6.000



## easyorga to go

Artikelbezeichnung | Article description

VE/NK/PAL

### Ringbücher A4 | Ring binders A4



**NEW**

Ringbuch A4 2R 16, aus hochwertigem Polypropylen, mit 2-Ringmechanik, Mechanik-Typ D mit 16 mm Durchmesser, mit extra schmalen Rücken 16 mm, mit beschreibbarem Rückenschild, Füllmenge 130 Blatt, ideal für gelochte Unterlagen, passend auch für Prospekthüllen, besonders geeignet für Präsentationen, Preislisten, Telefonverzeichnisse

*Ring binder A4 2R 16 mm, made of high quality polypropylene, with 2-ring mechanism, mechanical type D with a diameter of 16 mm, with an extra small spine (16 mm), with writeable spine label, capacity 130 sheets, perfect for perforated documents, adapted for punched pockets, especially suitable for presentations, price lists, phone list*

11217130 11226370 11205713 11205739 11205721  
11205747

1/10/760



11205713

**NEW**

Ringbuch A4 2R 25, aus hochwertigem Polypropylen, mit 2-Ringmechanik, Mechanik-Typ D mit 25 mm Durchmesser, Rückenbreite 25 mm, mit beschreibbarem Rückenschild, Füllmenge 230 Blatt, ideal für gelochte Unterlagen, passend auch für Prospekthüllen, besonders geeignet für Präsentationen, Preislisten, Telefonverzeichnisse

*Ring binder A4 2R 25 mm, made of high quality polypropylene, with 2-ring mechanism, Mechanical type D with a diameter of 25 mm, with an extra small spine (25mm), with writeable spine label, capacity 230 sheets, perfect for perforated documents, adapted for punched pockets, especially suitable for presentations, price lists, phone list*

11217171 11226388 11205754 11205770 11205762  
11205788

1/10/560



11205754

**NEW**

Ringbuch A4 4R 16, aus hochwertigem Polypropylen, mit 4-Ringmechanik, Mechanik-Typ D mit 16 mm Durchmesser, mit extra schmalen Rücken 16 mm, mit beschreibbarem Rückenschild, Füllmenge 130 Blatt, ideal für gelochte Unterlagen, passend auch für Prospekthüllen, besonders geeignet für Präsentationen, Preislisten, Telefonverzeichnisse

*Ring binder A4 4R 16 mm, made of high quality polypropylene, with 4-ring mechanism, Mechanical type D with a diameter of 16 mm, with an extra small spine (16 mm), with writeable spine label, capacity 130 sheets, perfect for perforated documents, adapted for punched pockets, especially suitable for presentations, price lists, phone list*

11217155 11217148

1/10/760



11217148

### Klemmhefter A4 | Clip files A4

**NEW**

Klemmhefter A4, aus hochwertigem Polypropylen, mit besonders leichtgängigem Swing-Clip, Füllmenge 30 Blatt, Clipfarbe grau, besonders geeignet für Angebote, Präsentations-Handouts, Schulungsunterlagen  
*Clip file A4, made of high quality polypropylene, with extra smooth-running Swing-Clip, capacity 30 sheets, clip colour grey, especially suitable for presentation handouts, training documents, quotations*

11227030 11227048 11217189 11207107 11206455  
11206612 11206208

5/60/2.160

Klemmhefter A4 „Bewerbung“

11206638 11206620 11206646

5/60/2.160



11206455



11206638



11226396

easyorga to go 

Artikelbezeichnung | Article description

VE/NK/PAL

## Klemmbretter A4 | Clip boards A4



NEW

Klemmbrett A4, aus bruchstabilem Polystyrol, vernickelte Metallklemme mit Kunststoffecken zum Schutz des Schriftguts, mit praktischer Aufhängeöse, Füllmenge 80 Blatt, ideal für Arbeiten im Stehen

*Clip board A4, made of very stable polystyrene, nickel plated metal clip, plastic corners of metal clip to protect the documents, with convenient suspension eye to hang-up, capacity 80 sheets, perfect for work while standing*

11226396 11226610 11205663 11205697 11205671

11226404

1/10/1.000



11217221

## Klemmbrettmappen A4

### Clip board folder A4



NEW

Klemmbrettmappe A4, aus mehrschichtigem PP (Polyfoam), extrem belastbarer Materialmix, Metallklemme mit Kunststoffecken zum Schutz des Schriftguts, mit flexiblem Stiftehalter, mit Dreiecktasche innen, Vorderdeckel platzsparend umklappbar, Füllmenge 80 Blatt, ideal für Arbeiten im Stehen

*Clip board folder A4, made of triple-layered PP (polyfoam), extremely loadable material, nickel plated metal clip with plastic corners to protect the documents, with flexible pen holder, with triangle pocket on the inside for loose sheets, front cover foldable for space-saving, capacity 80 sheets, perfect for work while standing*

11217213 11226636 11217221 11226628

1/10/760



11217239

## Ordnungsmappen A4 | Divider books A4



NEW

Ordnungsmappe A4, aus hochwertigem Polypropylen, Leicht zu handhabender Verschluss mit reißfestem Gummizug, mit 6 bzw. 12 praktischen Taben, mit Indexblatt zum Beschreiben auf der Innenseite, mit 2 zusätzlichen Klappen, Füllmenge 300 Blatt, ideal für vorsortierte Unterlagen, besonders geeignet für Projektübersicht, Wochenpläne, Meetingvorbereitung

*Divider book A4, made of high quality polypropylene, easy to handle closure with tear-proof elastic band, with 6 or 12 convenient tabs, with index sheet, with 2 extra flaps, capacity 300 sheets, perfect for presorted documents, especially suitable for weekly reports, meeting preparation, project overview*

6 Taben / 6 tabs

11217247 11227063 11217239 11227055

1/10/640

12 Taben / 12 tabs

11217288 11227089 11217270 11227071

1/10/520

## Präsentationsmappen | Presentation binders

Artikelbezeichnung | Article description

VE/NK/PAL

Präsentationsmappe EasyFix, für DIN A4, weichmacherfrei, 20 Präsentationshüllen, dokumentenecht, herausnehmbar und austauschbar, Reißverschlussprinzip  
*Presentation binder EasyFix, A4, softener free, 20 presentation pockets, copy safe, removable and replaceable, zipper principle*

05514286 05514245 PP 1/10/880

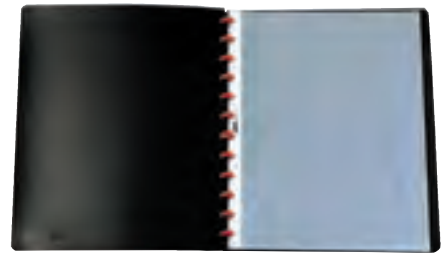

05514286

Prospekthülle für Präsentationsmappen EasyFix, A4, PP Folie, glasklar, dokumentenecht, 10er Polybeutel  
*Punched pockets for presentation binder EasyFix, A4, PP-foil, crystal clear, poly bag of 10*

05514104 PP 10/200/4.200



05514104

Fächertasche A4, PP-Folie, 2 x 12 Fächer für Schriftstücke, Taben in verschiedenen Farben, mit Tragegriff  
*Partition bag, A4, PP-foil, 2 x 12 partitions for files, insertable lettering labels in different colours, with handle*

05444450 PP 1/4/128



05444450

## Pultordner und Unterschriftenmappen Desk organizer and signature books

Pultordner, RC-Hartpappe, 275 x 355 mm, Plastiktaben  
*Desk organizer, recycled fiberboard, 275 x 355 mm, with plastic tabs*

10421402 A-Z UWZ 1/12/480

10421519 1-31 UWZ 1/8/320

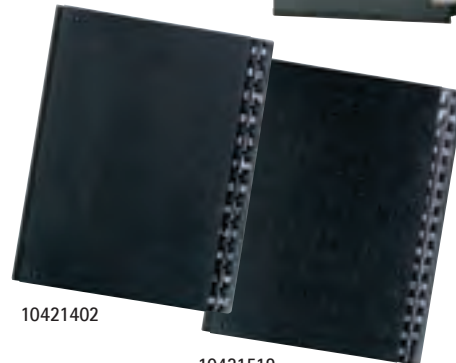

10421402

10421519

Unterschriftenmappen für DIN A4, mit dehnbarem Rücken und Einsteckschild am Vorderdeckel  
*Signature books, A4, with label holder*

PP-folienkaschiert, 20 Fächer | plastic bound, 20 divisions

10839728 10839736 10839744 10839751 1/10/450

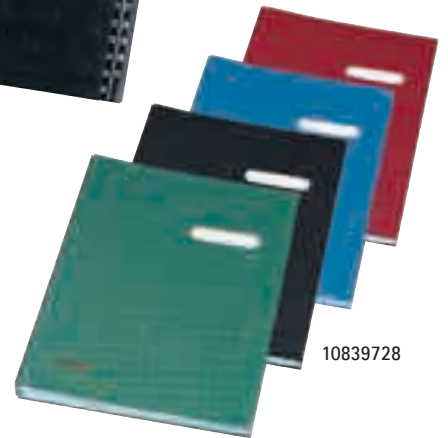

10839728

### Silverline Desk Organizer | Silverline desk organizer

01989110 Pultordner A-Z, silber, RC-Hartpappe mit Kunststoffbezug, 275 x 355 mm, 24 Fächer mit ausgestanzten Sichtlöchern, schwarze Kartoneinlagen  
*Desk organizer A-Z, silver, 275 x 355 mm, plastic laminated fiberboard cover, with plastic tabs, 24 sections with windows, black cardboard dividers*

1/12/480

01989128 Pultordner 1-31, silber, RC-Hartpappe mit Kunststoffbezug, 32 Fächer mit ausgestanzten Sichtlöchern, schwarze Kartoneinlagen  
*Desk organizer 1-31, silver, 275 x 355 mm, plastic laminated fiberboard cover, with plastic tabs, 32 sections with windows, black cardboard dividers*

1/8/240

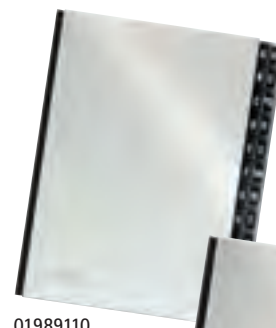

01989110

01989102 Unterschriftenmappe, für DIN A4, silber, mit dehnbarem Leinenrücken und Einsteckschild am Vorderdeckel, 20 Fächer aus Manilakarton grau mit Sichtlöchern und Wendetaben  
*Signature book, A4, silver, 20 divisions, linen backing and label holder, 20 sections made of grey manilla cardboard, with windows and tabs*

1/10/450

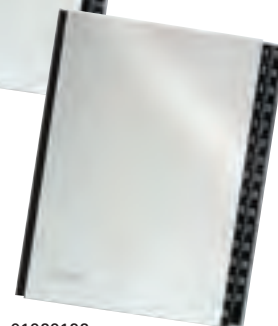

01989128

01989102

## Hängeregistraturen

*Suspension files*

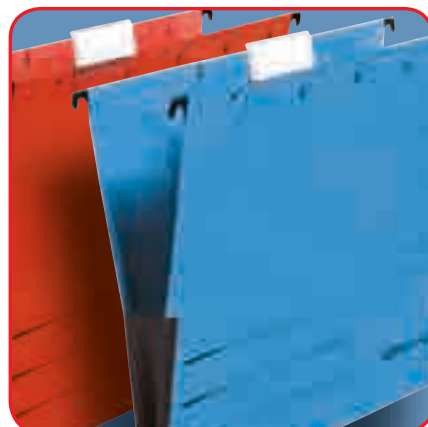

## Hängeregistraturen UniReg

### Suspension files UniReg

Artikelbezeichnung | Article description VE/NK/PAL

Hängemappen UniReg, für DIN A4, 230 g/m<sup>2</sup>-Kraftkarton, seitlich offen  
*Suspension files, A4, 230gsm recycled manilla, open at two sides*

10843357 UWZ 25/2.800

5er Polybeutel | poly bag of 5

05874458 05874698 05874664 05874680

05874672 UWZ Pack  
10/640

10843357



Hängetaschen UniReg, für DIN A4, 230 g/m<sup>2</sup>-Kraftkarton, mit Leinenfröschen  
*Suspension files pocket style, A4, 230gsm recycled manilla, with linen gusset*

10843373 UWZ 25/2.800

5er Polybeutel | poly bag of 5

05874557 05874797 05874763 05874789

05874771 UWZ Pack  
10/640

10843373



Hängehefter UniReg, für DIN A4, 230 g/m<sup>2</sup>-Kraftkarton, kaufmännische Heftung  
*Suspension files with filing prongs, A4, 230gsm recycled manilla, top-down filing*

10843381 UWZ 25/2.800

5er Polybeutel | poly bag of 5

05874359 05874995 05874961 05874987

05874979 UWZ Pack  
10/800

10843381



Hängehefter UniReg, für DIN A4, 230 g/m<sup>2</sup>-Kraftkarton  
*Suspension files with filing prongs, A4, 230gsm recycled manilla*

10843399 mit Tasche, kaufmännische Heftung, 5er Polybeutel UWZ Pack  
5/560  
*with pocket, top-down filing, poly bag of 5*

10843860 Mehrfachhängehefter, kaufmännische Heftung, mit 3 Trennblättern, 4 Heftungen und Innentasche am Rücken, 5er Polybeutel UWZ Pack  
4/448  
*3 divider sheets, 4 filing prongs, with pocket, top-down filing, poly bag of 5*

10843399



10843860





## Hängeregistraturen UniReg Suspension files UniReg

Artikelbezeichnung | Article description

VE/NK/PAL

Hängesammler UniReg, für DIN A4, 320 g/m<sup>2</sup>-Kraftkarton  
Suspension files, A4, 320gsm recycled manilla

10843662	Karton-Boden 4 cm cardboard bottom 4 cm	UWZ	25/2.800
10843704	Karton-Boden 6 cm cardboard bottom 6 cm	UWZ	25/2.800
10903045	mit 2-Ringmechanik 20 mm, Karton-Boden 4cm 2-ring-mechanism 20 mm, cardboard bottom 4 cm	UWZ	8/896

Hängeregistratur-Ständer Big Boy, Kunststoff, für bis zu 20 Mappen,  
mit integrierten Griffmulden für leichtes Tragen, bereits gefüllt mit  
5 Hängemappen natron, 15 × 38 × 28 cm  
Suspension file system Big Boy, capacity for 20 suspension files,  
provided with 5 suspension files, 15 × 38 × 28 cm

01611391 01611326 1/5/60

Hängeregistratur-Gestell Office Boy, Kunststoffgestell für bis zu 40 Mappen,  
bereits gefüllt mit 4 farbigen Hängemappen (grün, blau, gelb, rot) ideal für  
Schreibtisch und Schublade, 36 × 32 × 27 cm  
Suspension file system Office Boy, capacity for 40 suspension files,  
provided with 4 coloured suspension files, 36 × 32 × 27 cm

01610385 1/8/128

Vollsichtreiter, Breite 6 cm  
Label holder, width 6 cm, transparent

10844744 50er Polybeutel / poly bag of 50

Pack  
1/30/720

Beschriftungsschildchen  
Labels for suspension files

10844751 im 100er Polybeutel, 20 Streifen à 5 Stück  
poly bag of 100, 20 strips of 5 pieces

Pack  
1/300/12.000

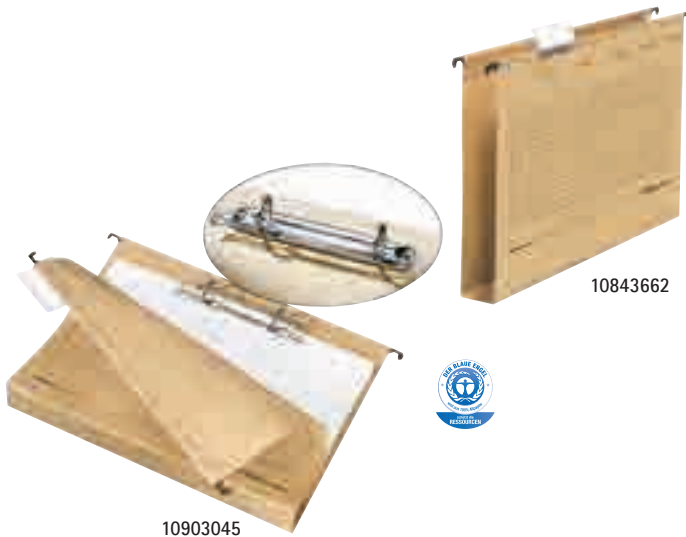

10903045



01611391



01610385



10844744





# Arbeitsplatzorganisation

## *Desktop accessories*

Karteikarten   <i>Record cards</i>	39
Karteiregister   <i>Record card register</i>	40
Karteikästen   <i>Index card boxes</i>	40
Briefkörbe   <i>Letter trays</i>	40 – 41
Stehsammler   <i>Magazine racks</i>	41
Papierkörbe   <i>Waste bins</i>	41
Briefkörbe – glasklar   <i>Letter trays – clear polished</i>	42
Stehsammler – glasklar   <i>Magazine racks – clear polished</i>	42
Briefkörbe – transluzent   <i>Letter trays – translucent</i>	42
Stehsammler – transluzent   <i>Magazine racks – translucent</i>	42
Papierkörbe – transluzent   <i>Waste bins – translucent</i>	42
Zettelboxen und Notizklötze   <i>Note cube boxes and note cubes</i>	43
Klemmbretter und Klemmbrettmappen   <i>Clipboards and foldover clipboards</i>	44
Bürokleinteile   <i>Consumption items</i>	45 – 47

## Karteikarten | Record cards

Artikelbezeichnung | Article description

VE/NK/PAL



Karteikarten, Karton, holzfrei, liniert, Linienfarbe Blau, doppelte Kopflinie, cellophaniert, Pack = 100 Stück  
Record cards, ruled, woodfree card, blue lines, pack of 100, cellowrapped with tearstrip

DIN A4 / A4 Pack 2/10/600

10835858 10835866 10835874 10835882 10901163 10621282

DIN A5 / A5 Pack 4/24/1.440

10835890 10836187 01150515 01150556 10901171 01150507

DIN A6 / A6 Pack 6/48/2.880

10836195 10836203 01150614 01150655 10901189 01150606

10836211 farbig sortiert (rot, blau, gelb, grün), Pack = 200 St. Pack 8/16/1.120  
assorted colours (red, blue, yellow, green), pack of 200

DIN A7 / A7 Pack 8/96/5.760

10836229 10836237 01150713 01150754 10901197 01150705

10836245 farbig sortiert (rot, blau, gelb, grün), Pack = 200 St. Pack 12/48/2.880  
assorted colours (red, blue, yellow, green), pack of 200

DIN A8 / A8 Pack 10/180/10.800

10836278 10836310 10836328 10836336 10621464

Karteikarten, Karton, holzfrei, blanko, cellophaniert, Pack = 100 Stück  
Record cards, plain, woodfree card, pack of 100, cellowrapped with tearstrip

DIN A4 / A4 Pack 2/10/600

10835767 10835775 10835783 10835791 10835809

DIN A5 / A5 Pack 4/24/1.440

10837110 10837128 10837136 10837151 10621308

DIN A6 / A6 Pack 6/48/2.880

10837169 10837177 10836484 10836492 10621423

DIN A7 / A7 Pack 8/96/5.760

10836500 10837821 10837839 10837847 10621449

Karteikarten, Karton, holzfrei, 5 mm kariert, Linienfarbe Blau, cellophaniert, Pack = 100 Stück  
Record cards, 5 mm squared, woodfree card, blue lines, pack of 100, cellowrapped with tearstrip

DIN A5 / A5 Pack 4/24/1.440

10901437 10901429 10901205 10901411 10621290

DIN A6 / A6 Pack 6/48/2.880

10901478 10901460 10901445 10901452 10621415

DIN A7 / A7 Pack 8/96/5.760

10901619 10901502 10901486 10901494 10621431

DIN A8 / A8 Pack 10/180/10.800

10901965 10901957 10901361 10901387 10621456





## Karteiregister | Record card register

Artikelbezeichnung | Article description

VE/NK/PAL

Karteiregister, A-Z, PP-Folie, 25-teilig  
Record card register, A-Z, PP foil, 25 parts

01500560	DIN A5 / A5	PP	1/48/3.840
01500669	DIN A6 / A6	PP	1/96/6.720
01500768	DIN A7 / A7	PP	1/162/11.340



01500560

## Karteikästen | Index card boxes

Karteikästen, Kunststoff, transparent, für 300 Karten, umklappbarer Deckel kann als Trog benutzt werden  
Index card box, plastic, transparent, for 300 cards

01906023	für DIN A6 / A6	4/476
01907021	für DIN A7 / A7	4/32/640



01906023



01907021

Karteikästen Profiline, Kunststoff, hochglänzend, Schwenkmechanik an der Frontklappe ermöglicht schnellen und leichten Zugriff auf die Inhalte  
Index card box Profiline, plastic, clear polished, swivel mechanism of front flap

für DIN A6, für 300 Karten / A6, for 300 cards

10932150	10931475	10931483	3/18/432
----------	----------	----------	----------

für DIN A7, für 300 Karten / A7, for 300 cards

10932010	10931509	10932028	3/18/630
----------	----------	----------	----------

für DIN A8, für 300 Karten / A8, for 300 cards

10932051	10932044	10932069	3/36/1.080
----------	----------	----------	------------

## Briefkörbe | Letter trays

Briefkorb, DIN A4/C4, klassisches Design, mit praktischem Greifausschnitt, senkrecht und versetzt stapelbar, auch mit nahezu allen handelsüblichen Briefkörben, schlagfestes Polystyrol  
Letter tray, A4/C4, rigid plastic, classic design, stackable offset and vertically

10278117	10278000	10278125	10278133	10278141	10278158	5/160
10278166	10278174	10278182	10278190	10308880		

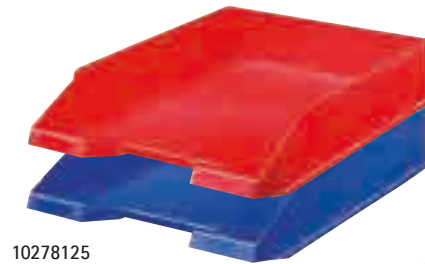

10278125



09923202

Hochwertiger Briefkorb, DIN A4/C4, glasklar, hochglänzend, mit Greifausschnitt, senkrecht und versetzt stapelbar  
Letter tray, A4/C4, rigid plastic, high-gloss, stackable offset and vertically

09923202	09923210	5/160
----------	----------	-------

Briefkorb Square, DIN A4/C4, mit Beschriftungsclip, versetzt stapelbar, Frontfläche durchgehend, mit Greifvertiefung als Welle  
Letter tray Square, A4/C4, with labelling clip, offset stackable, front part continuous, with grip zone in wave design

10198059	10198026	10198034	10198042	5/160
----------	----------	----------	----------	-------

transluzent / translucent

10198646	10313450	10313856	5/160
----------	----------	----------	-------



10198059

Briefkorb, DIN A4 quer, stapelbar, Greifausschnitt mittig  
Letter tray, A4 oblong, stackable, centered handle grip

01610393	3/150
----------	-------



01610393



## Briefkörbe | Letter trays

Artikelbezeichnung | Article description

VE/NK/PAL

Briefkorb space, DIN A4/C4, Recycling PET aus Getränkeflaschen, schwerer, widerstandsfähiger und bruchresistenter, volumenreduziertes Design, übereinander, nach hinten versetzt und platzsparend ineinander stapelbar, senkt LKW-Verkehr und den transportbedingten CO<sub>2</sub>-Ausstoß um 58% bzw. auf 42%, praktischer Greifausschnitt mittig  
*Letter tray space, A4/C4, recycled PET post consumer waste from beverage bottles, heavier, more robust and more shatter proof, volume reducing design, stackable vertically, offset onto and space saving into each other, reduces truck traffic and transit caused CO<sub>2</sub> emissions of 58% resp. to 42%, handle grip centered*

11247087 11247095 11247103 11247210  
 11247228 11247236 11247244 11247251

UWZ 6/384



01609593



00065003

## Stehsammler | Magazine racks

Stehsammler, DIN A4/C4, modernes Design, praktisches Griffloch und große Etikettierfläche im Rücken, schlagfestes Polystyrol  
*Magazine rack, A4/C4, rigid plastic, modern design, large finger hole, labeling surface*

00065037 00065003 00065011 00065052 00065029

4/192

Stehsammler, DIN A4/C4, oben gerundetes Design, Fenster waagrecht  
*Magazine rack, A4/C4, arching design horizontal, windows on both sides*

01609593 01609528 01609551 01609585

4/192

Hochwertiger Stehsammler, DIN A4/C4, anspruchsvolles Design, extra dicke Wände, glasklar, hochglänzend, mit Griffschlitz, Polystyrol  
*Magazine rack, A4/C4, polystyrene, high-gloss, modern design, finger hole*

01966811 10648467

2/144



11001963



01966811

Stehsammler, DIN A4/C4 aus stabiler RC-Hartpappe, genietet mit großem Beschriftungsschild und Griffloch

*Magazine rack A4/C4, recycled fiberboard, with big label and large finger hole*

11001963

UWZ

20/600



00073213

## Papierkörbe | Waste bins

Papierkorb, 18 Liter Fassungsvermögen, mit umlaufendem Griffband für bessere Handhabung und Stabilität, sehr gut stapelbar, PP  
*Waste bin, 18 litres, PP, roll-over rim for easy handling, stackable*

00073239 00073205 00073213 00073262

00073221 00073270 00073254

PP

8/144

## Briefkörbe – glasklar

### Letter trays – clear polished

Artikelbezeichnung | Article description

VE/NK/PAL

Hochwertiger Briefkorb, DIN A4/C4, glasklar, hochglänzend, mit Greiffausschnitt, senkrecht und versetzt stapelbar, Polystyrol  
*Letter tray, A4/C4, rigid plastic, clear polished, high-gloss, stackable offset and vertically, polystyrene*

09923202 10778181 10778199 10778207  
 10778421 10778447 10778454 09923210

5/160

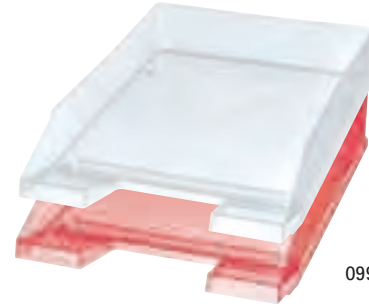

09923202

## Stehsammler – glasklar

### Magazine racks – clear polished

Hochwertiger Stehsammler, DIN A4/C4, anspruchsvolles Design, glasklar, hochglänzend, mit Griffschlitz, Polystyrol  
*Magazine rack, A4/C4, polystyrene, clear polished, high-gloss, modern design, finger hole*

10778512 10778546 10778553 10778579  
 10778595

4/144

10778512

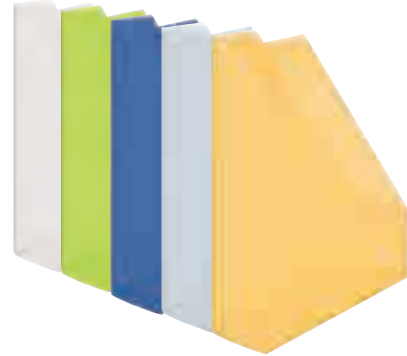

## Briefkörbe – transluzent

### Letter trays – translucent

Briefkorb, DIN A4/C4, klassisches Design, mit praktischem Greiffausschnitt, senkrecht und versetzt stapelbar, auch mit nahezu allen handelsüblichen Briefkörben, Polystyrol  
*Letter tray, A4/C4, polystyrene, classic design, stackable offset and vertically*

10493609 10167401 10074144 10493716  
 10074136 10653723 10653772 10074128  
 10653814 10590750

5/160

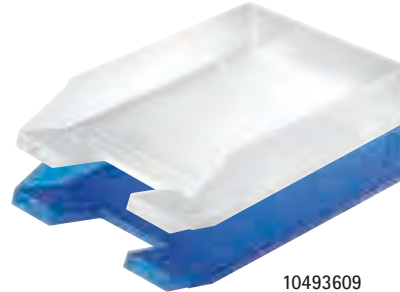

10493609

## Stehsammler – transluzent

### Magazine racks – translucent

Stehsammler, DIN A4/C4, modernes Design, praktisches Griffloch und große Etikettierfläche im Rücken, Polystyrol  
*Magazine rack, A4/C4, polystyrene, modern design, large finger hole, labeling surface*

10493724 10167443 10074177 10095255  
 10074169 10653749 10653780 10074151  
 10653822 10531556

4/192

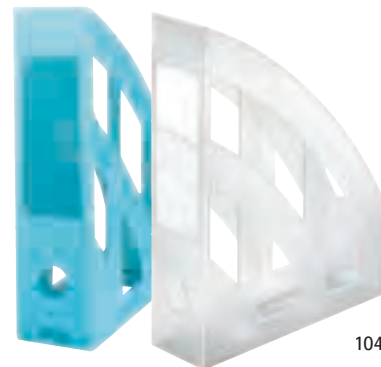

10493724

## Papierkörbe – transluzent | Waste bins – translucent

Papierkorb, 18 Liter Fassungsvermögen, mit umlaufendem Griffband für bessere Handhabung und Stabilität, sehr gut stapelbar, PP  
*Waste bin, 18 litres, PP, roll-over rim for easy handling, stackable*

10777985 10778009 10778116 10778132  
 10778157

PP

4/96



10777985

## Zettelboxen und Notizklötze

### Note cube boxes and note cubes

Artikelbezeichnung | Article description VE/NK/PAL



**01600253** Zettelbox, transparent, mit farbig sortierter  
Papiereinlage, 9 × 9 cm, 650 Blatt  
*Note cube box, transparent, 9 × 9 cm, 650 notes,  
assorted colours with cover sheet* 16/960

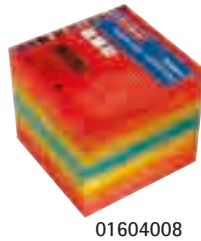

**01604008** Nachfüllpackung Zettelbox, Papiereinlage  
farbig sortiert, 9 × 9 cm, 550 Blatt  
*Refill pack cube box notes, assorted colours,  
9 × 9 cm, 550 notes with cover sheet* 16/1.536



**10410801** Zettelbox, transparent, mit weißer Papiereinlage,  
9 × 9 cm, 700 Blatt  
*Note cube box, transparent, 9 × 9 cm,  
700 sheets, white notes with cover sheet* 16/960



Zettelbox, mit weißer Papiereinlage, 9 × 9 cm, 700 Blatt  
*Note cube box, 9 × 9 cm, 700 sheets, white notes with cover sheet*

**01600360** **01600378** 16/960

**01603000** Nachfüllpackung Zettelbox, Papiereinlage weiß,  
9 × 9 cm, 700 Blatt  
*Refill pack cube box, white notes, 9 × 9 cm,  
700 notes with cover sheet* 16/1.536



Notizklotz, geleimt, 9 × 9 cm  
*Note cube, 9 × 9 cm, glued with cover sheet*

**00146225** 900 Blatt / 900 notes 24/1.344

**00146092** 700 Blatt / 700 notes 24/1.344

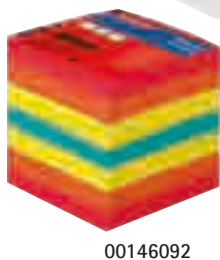

Notizklotz Rainbow, geleimt, 9 × 9 cm, 800 Blatt, in Regenbogenfarben  
*Note cube rainbow colours, 9 × 9 cm, 800 notes, glued*

**10901973** 24/1.344





## Klembretter und Klembrettmappen

### Clipboards and foldover clipboards

Artikelbezeichnung | Article description

VE/NK/PAL

Klembretter, für DIN A4, stabiler Pappkern, strapazierfähig durch Spezial-Kraftpapierbezug, vernickelter Klemmbügel, in drei Farben  
*Clipboards, A4, coated paper cover, strong clamp clip holds papers in place, 3 colours*

10842391 10842409 10842417

UWZ 10/1.200



11226396

NEW

Klembrett A4, aus bruchstabilem Polystyrol, vernickelte Metallklemme mit Kunststoffecken zum Schutz des Schriftguts, mit praktischer Aufhängeöse, Füllmenge 80 Blatt, ideal für Arbeiten im Stehen

*Clip board A4, made of very stable polystyrene, nickel plated metal clip, plastic corners of metal clip to protect the documents, with convenient suspension eye to hang-up, capacity 80 sheets, perfect for work while standing*

11226396 11226610 11205663 11205697 11205671

11226404

1/10/1.000



Klembrettmappen, für DIN A4, stabiler Pappkern, veredelt durch Glanzfolienkaschierung, vernickelter Klemmbügel, Dreieckstasche im Vorderdeckel, mit flexiblem Stifthehalter aus Metall, in drei Farben  
*Foldover clipboards, A4, coated paper cover, strong clamp clip, triangle pocket, flexible metal pen holder, 3 colours*

10842425 10842433 10842441

1/10/640



10842425



Klembrettmappe, für DIN A4, Kunststoffbezug, Klemme mechanisch aufgenietet, wattierte Einlage, Einstecktasche für Schreibgerät und Notizen  
*Foldover clipboard, A4, plastic laminated cover, riveted clip, padded cover, holders for pens and notes*

05684105

1/12/720



05684105



NEW

Klembrettmappe A4, aus mehrschichtigem PP (Polyfoam), extrem belastbarer Materialmix, Metallklemme mit Kunststoffecken zum Schutz des Schriftguts, mit flexiblem Stifthehalter, mit Dreieckstasche innen, Vorderdeckel platzsparend umklappbar, Füllmenge 80 Blatt, ideal für Arbeiten im Stehen

*Clip board folder A4, made of triple-layered PP (polyfoam), extremely loadable material, nickel plated metal clip with plastic corners to protect the documents, with flexible pen holder, with triangle pocket on the inside for loose sheets, front cover foldable for space-saving, capacity 80 sheets, perfect for work while standing*

11217213 11226636 11217221 11226628

1/10/760



11217221





08760811



08760803



10411130



08770257



10411155



08770109



08770158



08770208



08770406

## Bürokleinteile | Consumption items

Artikelbezeichnung | Article description

VE/NK/PAL

Büroklammern, Metall, kunststoffummantelt, Länge 26 mm  
Paper clips, metal, plastic coated, length 26 mm

08760811 100er Packung / box of 100

Pack  
5/160/6.400

08859134 1.000er Packung / box of 1000

Pack  
1/20/800

Büroklammern, Metall, verzinkt  
Paper clips, metal, zinc plated

08760803 Länge 26 mm, 175er Packung  
Length 26 mm, box of 175

Pack  
1/110/4.400

10411007 Länge 26 mm, 1.200er Packung  
Length 26 mm, box of 1200

Pack  
1/31/1.240

08859100 Länge 32 mm, 1.000er Packung  
Length 32 mm, box of 1000

Pack  
1/20/800

Aktenklammern, Metall, gewellt  
Giant paper clips, metal, corrugated

10411130 Länge 50 mm, 250er Packung  
Length 50 mm, box of 250

Pack  
1/31/1.240

08859019 Länge 75 mm, 100er Packung  
Length 75 mm, box of 100

Pack  
1/30/1.200

Vielweckklammern, Metall, Füllhöhe 1 mm entspricht  
circa 10 Blatt à 80g/m<sup>2</sup>, Faltbügel weiß/blank  
Fold back clips, metal, capacity 1 mm or 10 sheets  
à 80gsm fold back metal coloured

08770257 Länge 19 mm, Füllhöhe 6 mm, 10er Packung  
Length 19 mm, capacity 6 mm, box of 10

Pack  
5/160/6.400

10411148 Länge 19 mm, Füllhöhe 6 mm, 80er Packung  
Length 19 mm, capacity 6 mm, box of 80

Pack  
1/31/1.240

10411155 Länge 32 mm, Füllhöhe 10 mm, 24er Packung  
Length 26 mm, capacity 10 mm, box of 24

Pack  
1/20/800

10411197 Länge 41 mm, Füllhöhe 13 mm, 12er Packung  
Length 41 mm, capacity 13 mm, box of 12

Pack  
1/20/800

Reißnägeln, rund / Drawing pins, round

08770158 Metall/Kunststoff, 200er Packung  
Metal/plastic, box of 200

Pack  
5/160/6.400

08770208 Metall, 200er Packung  
Metal, box of 200

Pack  
5/160/6.400

08770109 Metall/Kunststoff, 200er Packung  
Metal/plastic, box of 200

Pack  
5/160/6.400

Pinnwandnadeln, Kunststoff/Metall  
Pin board tacks, plastic/metal

08770406 60er Packung / box of 60

Pack  
5/110/4.400

08859142 400er Packung / box of 400

Pack  
1/31/1.240

## Bürokleinteile | Consumption items

Artikelbezeichnung   Article description	VE/NK/PAL	
Mixbox, Inhalt bestehend aus 180 Büroklammern, 50 Aktenklammern, 100 Pinnwandnadeln und 320 Reißnägeln <i>Mixbox, contents of 180 paper clips, 50 large paper clips, 100 pin board tacks and 320 drawing pins</i>		
<b>10690873</b> 650er Packung   box of 650	Pack 1/31/1.240	
Musterbeutelklammern, Metall, für besseres Verschließen von Musterbeuteln und Luftpolsterversandtaschen <i>Sample bag clips, metal, for better closing of sample bags and protective bags</i>		
<b>10411312</b> Flachkopf, 60er Packung   flat head, box of 60	Pack 5/160/6.400	10411312
<b>08770307</b> Rundkopf, 100er Packung   round head, box of 100	Pack 5/160/6.400	
Namensschild, Kunststoff, mit weißen Blankoeinsteckschildern, 10er Polybeutel <i>Name badge, plastic, with plain white inserts, poly bag of 10</i>		
<b>08770505</b> 75 x 40 mm, mit Wellennadel <i>75 x 40 mm, pin-on</i>	Pack 10/120/1.440	08770505
<b>08770554</b> 54 x 90 mm, mit Kombiklemme <i>54 x 90 mm, clip-on</i>	Pack 5/50/600	 08770554
Heftzange, Metall, variabler Heftfuß für offene und geschlossene Klammerung, Kapazität 1.000 Heftklammern, Schachtelverpackung <i>Stapler, metal, stapling base for inward and outward stapling, packed in box</i>		
<b>08757262</b> No. 10	3/48/2.160	08757262
<b>08757254</b> No.24/6	1/48/2.304	
Heftklammern, Metall   Staples, metal		
<b>08760613</b> Größe 10, 1.000er Packung <i>Size 10, box of 1000</i>	Pack 10/540/35.640	
<b>08760514</b> Größe 24/6, 1.000er Packung <i>Size 24/6, box of 1000</i>	Pack 10/300/15.000	
Flachmagnete, Kunststoffkappe, rund, Magnete 24 mm, Haftkraft 15 g entspricht 3 Blatt A4, Kappe 30 mm <i>Flat magnets, plastic cap, round, magnet 24 mm, adhesive force 3 sheets A4, cap 30 mm</i>		
<b>00997254</b> 10er Packung   poly bag of 10	Pack 4/120/2.400	08760613
Markiernadeln, Metall/Kunststoff <i>Indicator pins, metal/ plastic</i>		
<b>08770356</b> 100er Packung   box of 100	Pack 5/160/6.400	08770356
Fotoecken, Kunststoff, selbstklebend <i>Photo corners, plastic, self-adhesive</i>		
<b>08767329</b> 200er Spenderbox   box of 200	Pack 8/288/5.760	00997254
Fotoeinkleber, Kunststoff, beidseitig selbstklebend <i>Photomounts, plastic, double-sided self-adhesive</i>		
<b>08767378</b> 400er Spenderbox   box of 400	Pack 8/288/5.760	08767378



08767220



08770000



00830273



08757650



10417582



08750572



08750010



08750523



10417202

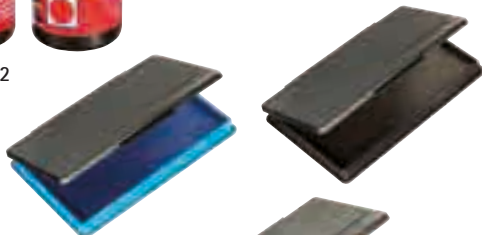

10417186

## Bürokleinteile | Consumption items

Artikelbezeichnung | Article description

VE/NK/PAL

Gummiringe | Rubber bands

08770000 100er Packung | box of 100

Pack  
5/135/4.860

08859456 Ø 60 mm, 125 g

Pack  
4/108/2.160

10105419 Ø 50 mm, 1 kg

Pack  
1/10/200

10105336 Ø 60 mm, 1 kg

Pack  
1/10/160

10105344 Ø 70 mm, 1 kg

Pack  
1/10/280

Lochverstärkungsringe, Kunststoff, selbstklebend  
Reinforcement rings, plastic, self-adhesive

08767220 700er Packung | box of 700

Pack  
8/288/5.760

00830273 Ø 13 mm, 240er Packung | pack of 240

Pack  
10/1.000/40.000

Anfeuchter rund, Halter aus grünem Kunststoff, mit orangefarbenem Schwamm, Durchmesser Schwamm 70 mm  
Moistener, green plastic holder, with orange sponge, diameter sponge 70 mm

08757650

2/32

Anfeuchter rund, Halter aus weißem Kunststoff, mit farblosem Glycerin Gel, dadurch hautneutral und antibakteriell, Durchmesser Schwamm 60 mm  
Moistener, white plastic holder, with glycerine gel, neutral for skin and antibacterial, diameter sponge 60 mm

10417582

1/100

Datumstempel mini, Kunststoff, Stempelfarbe schwarz, selbstfärbend, mit integriertem Stempelkissen, Tag/Monat/Jahr, 11 Jahre gültig  
Date stamp mini, plastic, black ink, self-inking, with integrated stamp pad, day/month/year, valid for 11 years

08750572

3/360

Datumsstempel, Gehäuse aus Metall, Griff aus Kunststoff, Tag/Monat (Buchstaben)/Jahr einstellbar, 11 Jahre gültig, Schriftgröße 4mm  
Date stamp, metal, plastic holder, script size 4mm, day/month (in letters)/year, valid for 11 years

08750010

6/300

Eingangsstempel, Kunststoff, Tag/Monat (Buchstaben)/Jahr einstellbar, 11 Jahre gültig  
Received stamp, plastic, day/month (in letters)/year, valid for 11 years

08750523

4/84

Stempelfarbe, ölfrei, Flasche mit Verstreicher zur einfachen Anwendung, Inhalt 27ml  
Stamp ink, oil free, bottle with dispenser for easy use, content 27ml

10417202 10417210 10417194

10/440

Stempelkissen, Kunststoff, mit ölfreier Stempelfarbe, Größe des Kissens 7 x 11 cm  
Stamp pad, plastic, with oil free ink, size of pad 7 x 11 cm

08750200 10417186 08750309

4/168

Style auf ganzer Linie.

Style till the end of the line.



my.pen style



## Schreibgeräte *Writing instruments*





# Schreibgeräte

## *Writing instruments*

my.pen Füllhalter   <i>my.pen fountain pen</i>	51
my.pen Tintenlöscher   <i>my.pen ink eraser</i>	51
my.pen Tintenroller   <i>my.pen rollerball pen</i>	51
my.pen style Tintenroller   <i>my.pen style rollerball pen</i>	51
Tintenpatronen   <i>Ink cartridges</i>	52
my.pen Gel-Kugelschreiber   <i>my.pen gel ballpoint pen</i>	52
my.pen Gel-Kugelschreibermine   <i>my.pen ballpoint pen refill</i>	52
Kugelschreiber   <i>Ballpoint pens</i>	52
Colli-Marker	53
Tafelkreide   <i>Blackboard chalk</i>	53
Bleistifte   <i>Pencils</i>	54
Beiprogramm   <i>Supplementary assortment</i>	54
Zeichengeräte   <i>Drawing instruments</i>	54



10999738

## my.pen Füllhalter | my.pen fountain pen

Artikelbezeichnung | Article description

VE/NK/PAL

Schulfüllhalter, Kunststoffschäft mit ergonomischer Griffzone, mit form-schönem Metallclip, in sechs verschiedenen attraktiven Farben, inkl. Patrone  
*Cartridge pen, plastic barrel with ergonomic grip, with designed metal clip, in six different, attractive colours, ink cartridge included*

M-Feder | M-nib

10999738 10999746 10999761 10999779 10999753 11167988 3/90  
 10999712 6/108

L-Feder | L-nib

10999795 10999803 10999829 10999837 10999811 11167996 3/90  
 10999720 6/108

## my.pen Tintenlöcher | my.pen ink eraser

Formschöner Tintenlöcher im my.pen Look mit Speziallöschspitze, die dick und dünn löscht. Löscht blaue Tinte rückstandsfrei und überschreibt in Tintenfarbe.  
*Shapely ink eraser matches with my.pen look. Featured with special eraser tip which deletes blue ink residue-free. Overwriting in blue ink colour.*

Tintenlöcher my.pen 2er f.s. | ink eraser my.pen 2 pcs. ass. Col.

11010527

10/320/6.400

## my.pen Tintenroller | my.pen rollerball pen

Formschöner, hochwertiger Tintenroller für alle Heranwachsenden von 9-16 Jahren, maßgeblich von 11-13 Jahren. Dynamische Rillenoptik mit hohem Wiedererkennungswert. Ergonomischer Griffbereich, geeignet für alle Links- und Rechtshänder. Schreibt schulgerecht mit löschbarer Tinte und ist mit allen Standardtintenpatronen nachfüllbar. Erhältlich in 3 poppigen frechen Farbkombinationen, verpackt im Blisteretui. Besonderer Clou: hochwertiger, farblich passender Tintenleiter, der stets super schnell anschreibt!  
*Perfectly designed, high-quality rollerball pen for all 9-16 years-old teenagers, particularly the 11-13 years-old. Dynamic rill shape with high recognition. Due to its ergonomic grip zone it is suitable for both: left handed and right handed people. It is perfect for school because it's filled with erasable ink and refillable with every standard ink cartridge. It is available in 3 trendy colour combinations, packed in blister case. The clou: its high-quality colour-matching ink feeder, allowing it to write immediately at any time!*

Tintenroller my.pen f.s. | rollerball pen my.pen ass. col.

11225588 6/108/2.160

Tintenroller my.pen Jeans-Blau/Türkis | rollerball pen my.pen jeans blue/turquoise

11225596 3/90/1.800

Tintenroller my.pen Brombeere/Pink | rollerball pen my.pen blackberry/pink

11225711 3/90/1.800

Tintenroller my.pen Korallrot/Grau | rollerball pen my.pen coral red/grey

11225604 9/90/1.800

## my.pen style Tintenroller | my.pen style rollerball pen

Perfektion bis in die letzte Rille – Formvollendeter, hochwertiger Tintenroller für alle Azubis, Studenten und jungen Erwachsenen von 16 - bis 29 Jahre. Liegt dank seines ergonomischen Griffbereichs stets perfekt in der Hand – egal, ob in der linken oder der rechten. Lässt sich mit allen handelsüblichen Standard-Tintenpatronen nachfüllen. Erhältlich in 4 stylischen Farbkombinationen, verpackt im Folienetui. Der my.pen style glänzt nicht nur mit äußeren Werten, auch sein Innenleben ist besonders: er schreibt mit eleganter nachtblauer Tinte.

*Perfection in every detail – perfectly formed, high quality rollerball pen for every trainee, student or young professional from 16 to 29 years-old. Due to its ergonomic grip zone it is suitable for both: left handed and right handed people. It's refillable with every standard ink cartridge. Available in 4 trendy colour combinations, packed in a stylish box. The my.pen style does not only have the looks, but also special inner values: it writes with elegant, midnight blue ink.*

Tintenroller my.pen Style Satin Mocca | rollerball pen my.pen Style Satin Mocca

11225729 3/132/ 3.168

Tintenroller my.pen Style Ice Blue | rollerball pen my.pen Style Ice Blue

11225737 3/132/ 3.168

Tintenroller my.pen Style Apple Green | rollerball pen my.pen Style Apple Green

11225745 3/132/ 3.168

Tintenroller my.pen Style French Fuchsia | rollerball pen my.pen style French Fuchsia

11225752 3/132/ 3.168



11010527



11225711



11225752

NEW

NEW

## Tintenpatronen | Ink cartridges

Artikelbezeichnung | Article description

VE/NK/PAL

Tintenpatronen Universal, Füllmenge 1,38 g, Schreiblänge ca. 650 m, passend für Herlitz und viele andere Marken, 2 x 5 Stück  
*Ink cartridge universal, content 1.38 g, writing length 650 m, for Herlitz and other brand name items, 2 x 5 pieces*

10412088 10412070

6/216

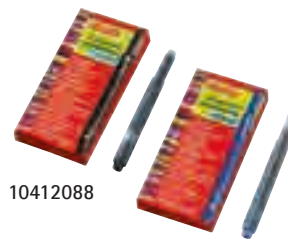

10412088



08622102

Tintenpatronen Standard, Füllmenge 0,84 g, Schreiblänge ca. 400 m, passend für Herlitz und viele andere Marken, 2 x 6 Stück  
*Ink cartridge standard, content 0.84 g, writing length 400 m, for Herlitz and other brand name items, 2 x 6 pieces*

08622011 08622102

6/360

## my.pen Gel-Kugelschreiber | my.pen gel ballpoint pen

Hochwertiger Kugelschreiber mit leichtschreibender Gelmine. Eigenständige Form mit hohem Wiedererkennungswert. Ergonomischer Griffbereich, geeignet für Rechts- und Linkshänder. Schreibt schulgerecht mit löschbarer Tinte und ist mit allen Minen im internationalen Großraumformat nachfüllbar. Erhältlich in 6 angesagten Farbkombinationen.  
*High-quality ballpoint pen with lifestyle character. Unique shape with high recognition. Due to its ergonomic grip zone suitable for left and right handed people. Perfect for school because it writes with erasable ink and can be refilled with every standard international refill. Available in 6 hot colour combinations.*

11158151 11158169 11158177 11158185 11158193 11158201

11158144



11158151

## my.pen Gel-Kugelschreibermine my.pen ballpoint pen refill

Kugelschreibermine im Großraumformat, gefüllt mit blauer, durch Tintenlöscher löschbare Gel-Tinte  
*Ballpoint pen refill in king-sized format filled with blue, erasable gel-ink*

11162419 Gel-KGS-Mine my.pen 2er blau  
*gel-ballpoint refill my.pen 2pcs blue* 10/440/8.800

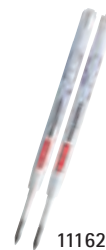

11162419

## Kugelschreiber | Ballpoint pens

Kugelschreiber, Kunststoffgehäuse transparent, Einweg, Kappe in Schreibfarbe, Schreibstärke 1 mm, 30 Stück in Schachtel  
*Ballpoint pen, transparent plastic corpus, single-use, 30 pieces in box*

08600959 08600942 08600991

30/720

08600967 10 von jeder Farbe | 10 of each colour

30/720

Kugelschreiber, opakes Kunststoffgehäuse, Schaft in Schreibfarbe, Schreibstärke 1 mm, 60 Stück in Schachtel  
*Ballpoint pen, opaque plastic corpus, barrel in writing colour, 60 pieces in box*

08864639 08864621 08864647

8/16/480

Kugelschreiberminen X20, Kunststoffgehäuse, X20-Format, dokumentenecht, 5 Stück auf Blisterkarte  
*Ballpoint pen refills X20, plastic housing, X20-type, permanent ink, 5 pieces on blistercard*

10198141 1965342 10198166

10/500



08864639



08600967



10198166





08860595



10845337



10845360



10845527



10845550



10845352



10911550



08648107



08856502

## Colli-Marker

Artikelbezeichnung | Article description

VE/NK/PAL

Permanentmarker, Aluminiumgehäuse, wasserfest, permanent, in Schachtel  
Permanent marker, aluminium corpus, waterproof, permanent, in box

Kegelspitze 1-4 mm, 10er Packung | bullet tip 1-4 mm, box of 10

08860603 08860611 08860629 10845337

Pack  
6/108

10er Packung | box of 10

08860595

2 x schwarz; 1 x grün, rot, braun, blau, orange, pink, lila, türkis

2 x black; 1 x green, red, brown, blue, orange, pink, violet, turquoise

Pack  
6/108

10845345

1 x schwarz, grün, rot, blau

1 x black, green, red, blue

Pack  
6/216

Keilspitze 1-5 mm, 10er Packung | chisel tip 1-5 mm, box of 10

10845360 10845352 10845386 10845378

Pack  
6/108

10845394

4er Packung | box of 4

Pack  
6/216

Keilspitze 2-7 mm, 10er Packung | chisel tip 2-7 mm, box of 10

10845402 10845519 10845527 10845535

Pack  
5/60

Keilspitze 4-12 mm, 10er Packung | chisel tip 4-12 mm, box of 10

10845543 10845550 10845568 10845576

Pack  
4/24

Permanentmarker, Kunststoffgehäuse, Kegelspitze, wasserfest, permanent,  
ideal zum Beschreiben von CD/DVD

Permanent marker, plastic corpus, bullet tip, waterproof, permanent,  
for writing on CD/DVD

1-1,5 mm, 10er Schachtel | 1-1.5 mm, box of 10

10911550 10911568 10911576 10911584

Pack  
6/42

## Tafelkreide | Chalk

Tafelkreide, papiergewickelt, weiß

Chalk, paper wrapping, white

12 Stück in Hängepackung | 12 pieces in suspension package

08648107

5/120

36 Stück in Faltschachtel | 36 pieces in cardboardbox

08856502

2/36



## Bleistifte | Pencils

Artikelbezeichnung | Article description

VE/NK/PAL

Skizzo-Bleistifte, FSC-Holz, Sechskantform, Härtegrad HB, bruchssichere Graphitmine, 12 Stück auf Blisterkarte  
*Skizzo pencils, FSC-wood, hexagonal shape, hardness grade HB, breakproof graphite lead, 12 pieces on blistercard*



08670564

Pack  
6/150/3.000



08670564



08670051

Scolair Bleistifte, FSC-Holz, lackiert, bruchssichere Graphitmine, Sechskantform, mit Tauchkappe, 4 Stück auf Blisterkarte  
*Scolair pencils, FSC-wood, varnished, breakproof graphite lead, hexagonal shape, with diving cap, 4 pieces on blistercard*



08670051

4er Packung, Härtegrad H, HB, B, 2B  
*box of 4, hardness grade H, HB, B, 2B*

Pack  
10/320/6.400

## Beiprogramm | Supplementary assortment

Doppelanspitzer, Aluminium, Keilform, für 2 Stiftdurchmesser  
*Double sharpener, aluminium, v-formation, for 2 pencil diameters*

08680324

6/840



08685703

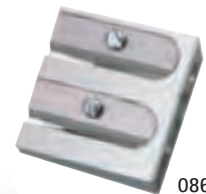

08680324

Radierer, Kautschuk, blaue Seite für Tinte, rote Seite für Graphit, 2 Stück auf Blisterkarte

*Eraser, natural rubber, blue part for ink, red part for graphite, 2 pieces on blistercard*

08685703

2er Packung | box of 2

6/420

Radierer, Plastik, mit Schiebehülse, für Graphit  
*Eraser, plastic, with paper sleeve, for graphite*

08685950

6/420



10314532



08685950

Radierer, Kautschuk, oval, für Graphit

*Eraser, natural rubber, oval shape, for graphite*

10314532

6/420

## Diverse Lineale und Dreiecke aus Kunststoff, Holz oder Aluminium, in Klarsichtverpackung *Various rulers and geometry triangle made from plastic, wood or aluminium, in transparent foil packing*

Geometrie-Dreieck groß, Kunststoff | *Geometry triangle large, plastic*

08700254

5/180/7.560

Geometrie-Dreieck klein, Kunststoff | *Geometry triangle small, plastic*

08700304

10/550/22.000

Geometrie Dreieck mit Griffleiste 16 cm, Kunststoff  
*Geometry Triangle small, with handle bar, plastic*

10412310

10/420/10.500

Lineal 16 cm, Kunststoff | *Ruler 16 cm, plastic*

08700601

10/700/28.000

Lineal 17 cm, Holz | *Ruler 17 cm, wood*

08700056

10/540/5.400

Lineal 20 cm mit Griff, Kunststoff | *Ruler 20 cm with grip, plastic*

09338625

10/300/4.800

Lineal 30 cm, Holz | *Ruler 30 cm, wood*

08700007

10/430/6.450

Lineal 30 cm, Kunststoff | *Ruler 30 cm, plastic*

08700106

10/250/9.000

Lineal 30 cm, Metall | *Ruler 30 cm, metal*

08701906

14

Lineal 30 cm, Griffleiste, Kunststoff | *Ruler 30 cm with handle bar, plastic*

08701401

10/100/3.000

Lineal, 40 cm, Kunststoff | *Ruler 40 cm, plastic*

08700205

5/300/9.000

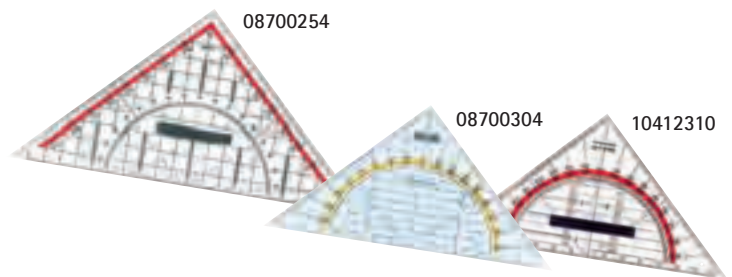

08700254

08700304

10412310



08700601



08700056



09338625



08700007



08700106



08701906



08701401



08700205



## Kleben

*Adhesives & glues*

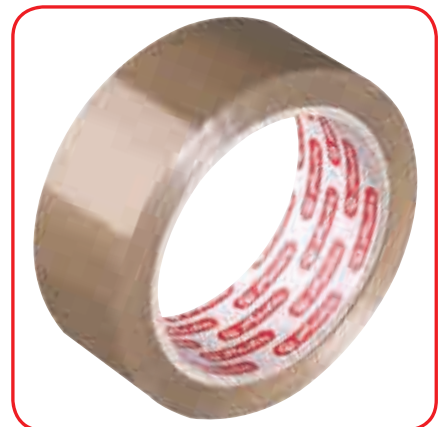

# Kleben

## *Adhesives & glues*

Klebestifte   <i>Glue sticks</i>	57
Sekundenkleber   <i>Superglue</i>	57
Klebefilme   <i>Adhesive tapes</i>	57
Sonstige Klebebänder   <i>Other adhesive tapes</i>	57
Packband   <i>Packing tape</i>	57 - 58
Preisauszeichnungsgeräte   <i>Pricing guns</i>	58

10410504



## Klebestifte | Glue sticks

Artikelbezeichnung | Article description

VE/NK/PAL

Klebestift, lösungsmittelfrei, farblos, trocknet schnell und transparent, ungiftig, auswaschbar, geeignet für Papier, Pappe, Fotos, Karton, Etiketten  
*Glue stick, solvent free, non coloured, for paper, photos, board, cardboard*

<u>10410504</u>	8 g	30/1.080
<u>10410520</u>	21 g	20/480
<u>10524098</u>	36 g	12/288

10509685



10544872

## Sekundenkleber | Superglue

Sekundenkleber, Superkleber auf Cyanacrylat-Basis, in Metalltube, sofort klebend, für fast alle Materialien

*Superglue, cyanoacrylate superglue, in aluminium tube, instant adhesive, almost all material*

<u>10509685</u>	3 g, flüssig   3 g, liquid	8/192
<u>10544872</u>	3 g, Gel   3 g, gel	8/192

## Klebefilme | Adhesive tapes

Klebefilm, Kunststoff, transparent | *Adhesive tape, plastic, transparent*

<u>10750909</u>	10 m × 12 mm, 10er Folienpack   <i>shrink foil packing of 10</i>	10/50 Pack
<u>10842458</u>	33 m × 12 mm, 5er Folienpack   <i>shrink foil packing of 5</i>	10/80 Pack
<u>10842466</u>	66 m × 12 mm	5/300
<u>10842565</u>	10 m × 19 mm, 5er Folienpack   <i>shrink foil packing of 5</i>	10/80 Pack
<u>10842573</u>	33 m × 19 mm, 3er Folienpack   <i>shrink foil packing of 3</i>	10/80 Pack
<u>10842615</u>	66 m × 19 mm	3/180
<u>10779635</u>	8 m × 19 mm, doppelseitig klebend   <i>double sided</i>	6/168

## Sonstige Klebebänder | Other adhesive tapes

Bastelband, Kunststoff, Schaumbasis, 1 m × 19 mm, doppelseitig klebend, für den universellen Einsatz beim Basteln

*Mounting tape, plastic, foam based, 1 m × 19 mm, double-side sticking, for multi purpose handicraft use*

<u>10682946</u>	4/176
-----------------	-------

Zeichenkrepband, Papier, 33 m × 19 mm, ablösbar von Papier und Pappe, für saubere Kanten auf Zeichnungen

*Masking tape, paper, 33 m × 19 mm, removable from paper and board, for clean and straight edges on drawings*

<u>10683084</u>	6/180
-----------------	-------

## Packband | Packing tape

Packband, Kunststoff, geräuscharm, auf großem Rollenkern

*Packing tape, plastic, low noise, on sized core*

<u>10842656</u>	66 m × 38 mm	6/48/1.728
<u>08842619</u>	66 m × 50 mm	6/36/1.296
<u>10842664</u>	66 m × 38 mm	6/48/1.728
<u>10410462</u>	66 m × 50 mm	6/36/1.296

Packbandabroller, Kunststoff/Metall, für Packband bis 66 m × 50 mm

*Packing tape dispenser, plastic/metal, for packing tape up to 66 m × 50 mm*

<u>08842700</u>	1/20/240
-----------------	----------



10842466



10750909

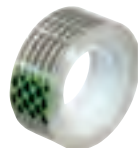

10779635



10683084



10682946



10842656



10410462



08842700

## Packband | Packing tape

Artikelbezeichnung | Article description

VE/NK/PAL

Packband, Kunststoff, 66 m × 50 mm, mit Hand abreißbar, Einsatz von Schere oder Abroller nicht notwendig  
*Packing tape, plastic, 66 m × 50 mm, can be easily torned off by hand, no use of scissors or dispenser necessary*

11164894

6/36/1.296

Packband, Kunststoff, 33 m × 38 mm  
*Packing tape, plastic, 33 m × 38 mm*

10410488

6/96/4.320

Papierpackband, 30 m × 50 mm, permanent klebend  
*Paper kraft tape, 30 m × 50 mm, with permanent glue*

11164886

6/36/1.296



## Preisauszeichnungsgeräte | Pricing guns

Preisauszeichnungsgerät PAZ, 1-zeilig, 6-stellig, erste Position 12 unterschiedliche Währungszeichen incl. €, \$ und £, plus 5 Ziffern, dritte Ziffer mit Trennungspunkt, für Preisetiketten 21 x 12 mm rechteckig, robustes Kunststoffgehäuse, Farbe rot, einfache Bedienung, Beschriftungstinte für Etiketten schwarz, Etiketten permanent klebend  
*Price labelling gun, 1-line, 6-digit, first position 12 different currency codes incl. €, \$ and £, following 5 numbers, third number with separating dot, for price labels 21 x 12 mm rectangular, robust plastic body, color red, easy handling, labelling ink for stickers black, glueing of labels permanent*

01605104

1/20/320

Preisauszeichnungsetiketten, für PAZ-Gerät 1-zeilig, 6-stellig, 21 x 12 mm rechteckig, blanko unliniert, permanent klebend, 1.200 Etiketten pro Rolle, 12 Rollen pro Packung, 6 Rollen Farbe weiß, 6 Rollen weiß mit rotem Balken  
*Price labels, for pricing gun 1-line, 6-digit, 21 x 12 mm rectangular, plain unruled, glueing permanent, 1,200 labels each roll, 12 rolls each packing, 6 rolls color white, 6 rolls white with red bar*

01605294

1/20/800 Pack

Preisauszeichnungsetiketten, für PAZ-Gerät 1-zeilig, 6-stellig, 21 x 12 mm rechteckig, blanko unliniert, permanent klebend, 1.200 Etiketten pro Rolle, 12 Rollen pro Packung, Farbe rot  
*Price labels, for pricing gun 1-line, 6-digit, 21 x 12 mm rectangular, plain unruled, glueing permanent, 1,200 labels each roll, 12 rolls each packing, color red*

10791374

1/20/800 Pack

Ersatzfarbrollen, für PAZ-Gerät 1-zeilig, 6-stellig, Tintenfarbe schwarz, 5 Ersatzfarbrollen pro Packung  
*Refill ink rolls, for pricing gun 1-line, 6-digit, ink color black, 5 refill ink rolls each packing*

01605286

1/80/1.920 Pack

Preisauszeichnungsgerät PAZ, 2-zeilig, 10/8-stellig, beide Zeilen erste Position 12 unterschiedliche Währungszeichen incl. €, \$ und £, plus 9/7 Ziffern, untere Zeile fünfte Ziffer mit Trennungspunkt, für Preisetiketten 26 x 16 mm mit Wellenrand, robustes Kunststoffgehäuse, Farbe rot, einfache Bedienung, Beschriftungstinte für Etiketten schwarz, Etiketten permanent klebend  
*Price labelling gun, 2-line, 10/8-digit, both lines first position 12 different currency codes incl. €, \$ and £, following 9/7 numbers, line below fifth number with separating dot, for price labels 26 x 16 mm with wave shaped edge, robust plastic body, color red, easy handling, labelling ink for stickers black, glueing of labels permanent*

01605120

1/20/320

Preisauszeichnungsetiketten, für PAZ-Gerät 2-zeilig, 10/8-stellig, 26 x 16 mm mit Wellenrand, blanko unliniert, permanent klebend, 1.200 Etiketten pro Rolle, 12 Rollen pro Packung  
*Price labels, for pricing gun 2-line, 10/8-digit, 26 x 16 mm with wave shaped edge, plain unruled, glueing permanent, 1,200 labels each roll, 12 rolls each packing*

01605328

1/12/504 Pack

10791390

1/12/504 Pack

Ersatzfarbrollen, für PAZ-Gerät 2-zeilig, 10/8-stellig, Tintenfarbe schwarz, 5 Ersatzfarbrollen pro Packung  
*Refill ink rolls, for pricing gun 2-line, 10/8-digit, ink color black, 5 refill ink rolls each packing*

10956282

1/60/1.440 Pack



## Versandmittel

*Mailing items*





# Versandmittel

## *Mailing items*

Briefumschläge DIN C6   <i>Envelopes C6</i>	61
Briefumschläge DIN lang   <i>Envelopes DL</i>	61
Versandtaschen DIN C5   <i>Pocket envelopes C5</i>	62
Versandtaschen DIN C4   <i>Pocket envelopes C4</i>	62
Versandtaschen DIN B4   <i>Pocket envelopes B4</i>	62
Sondertaschen   <i>Special envelopes</i>	63
Verpackungsmaterial   <i>Packing material</i>	64

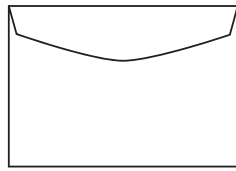

00764654

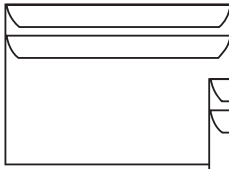

00768614

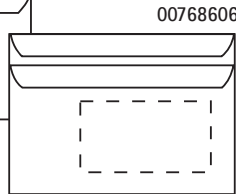

00768606

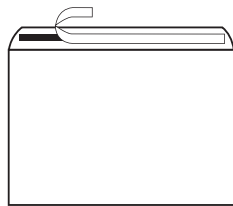

10419299

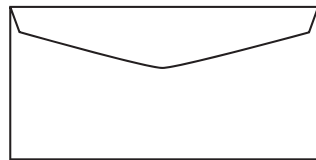

10900348

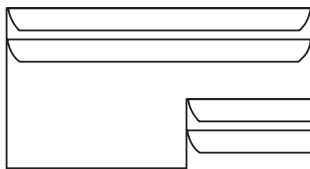

00768853

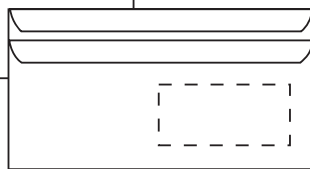

00768804

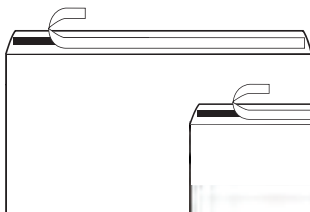

10419307



10836344

## Briefumschläge DIN C6 | Envelopes C6

Artikelbezeichnung | Article description

VE/NK/PAL

### Briefumschläge / Envelopes 114 x 162 mm

Nassklebend, ohne Fenster, holzfrei, weiß, mit grauem Innendruck  
Gummed, white, woodfree, with grey inside print

00764654 25er Pack | pack of 25, shrink-wrapped 20/3.960 Pack

10858199 100er Pack | pack of 100, shrink-wrapped 5/990 Pack

Selbstklebend, ohne Fenster, holzfrei, weiß, mit grauem Innendruck  
Self-seal, white, woodfree, with grey inside print

00768614 25er Pack | pack of 25, shrink-wrapped 20/3.960 Pack

Selbstklebend, mit Fenster, holzfrei, weiß, mit grauem Innendruck  
Self-seal, window, white, woodfree, with grey inside print

00768606 25er Pack | pack of 25, shrink-wrapped 20/3.960 Pack

Mit Haftklebung, ohne Fenster, holzfrei, weiß, mit grauem Innendruck  
Peel and seal, white, woodfree, with grey inside print

10419299 25er Pack | pack of 25, shrink-wrapped 20/3.960 Pack

00764258 100er Pack | pack of 100, shrink-wrapped 5/990 Pack

## Briefumschläge DIN lang | Envelopes DL

### Briefumschläge / Envelopes 110 x 220 mm

Nassklebend, ohne Fenster, holzfrei, weiß, mit grauem Innendruck  
Gummed, white, woodfree, with grey inside print

10900348 25er Pack | pack of 25, shrink-wrapped 20/3.300 Pack

Selbstklebend, ohne Fenster, holzfrei, weiß, mit grauem Innendruck  
Self-seal, white, woodfree, with grey inside print

00768853 25er Pack | pack of 25, shrink-wrapped 20/3.300 Pack

00764787 100er Pack | pack of 100, shrink-wrapped 5/825 Pack

Selbstklebend, mit Fenster, holzfrei, weiß, mit grauem Innendruck  
Self-seal, window, white, woodfree, with grey inside print

00768804 25er Pack | pack of 25, shrink-wrapped 20/3.300 Pack

00764746 100er Pack | pack of 100, shrink-wrapped 5/825 Pack

Mit Haftklebung, ohne Fenster, holzfrei, weiß, mit grauem Innendruck  
Peel and seal, white, woodfree, with grey inside print

10419307 25er Pack | pack of 25, shrink-wrapped 20/3.300 Pack

00764266 100er Pack | pack of 100, shrink-wrapped 5/825 Pack

Mit Haftklebung, mit Fenster, holzfrei, weiß, mit grauem Innendruck  
Peel and seal, window, white, woodfree, with grey inside print

10836344 25er Pack | pack of 25, shrink-wrapped 20/3.300 Pack

## Versandtaschen DIN C5 | Pocket envelopes C5

Artikelbezeichnung | Article description

VE/NK/PAL

### Versandtaschen / Pocket envelopes 162 x 229 mm

Mit Haftklebung, ohne Fenster, Recyclingpapier, 90g/m<sup>2</sup>  
Peel and seal, 90gsm, recycled paper

<b>10900389</b>	10er Pack / pack of 10	UWZ	50/4.500	Pack
<b>10900397</b>	25er Pack / pack of 25	UWZ	20/1.800	Pack

Mit Haftklebung, mit Fenster, Recyclingpapier, 90g/m<sup>2</sup>  
Peel and seal, window, 90gsm, recycled paper

<b>10900405</b>	10er Pack / pack of 10	UWZ	50/4.500	Pack
<b>10900728</b>	25er Pack / pack of 25	UWZ	20/1.800	Pack

Mit Haftklebung, ohne Fenster, holzfrei, weiß, 90 g/m<sup>2</sup>, mit grauem Innendruck  
Peel and seal, 90gsm, white, woodfree, with grey inside print

<b>10837144</b>	25er Pack / pack of 25		20/1.800	Pack
-----------------	------------------------	--	----------	------

Mit Haftklebung, mit Fenster, holzfrei, weiß, 90 g/m<sup>2</sup>, mit grauem Innendruck  
Peel and seal, window, 90gsm, white, woodfree, with grey inside print

<b>10837185</b>	25er Pack / pack of 25		20/1.800	Pack
-----------------	------------------------	--	----------	------

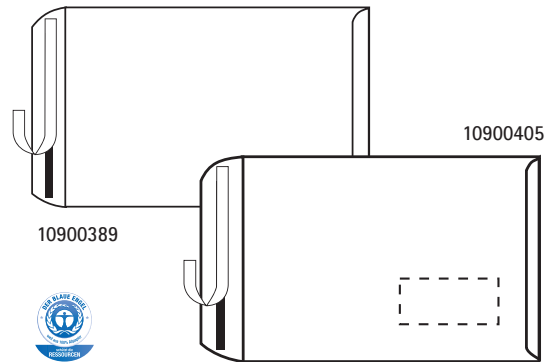

## Versandtaschen DIN C4 | Pocket envelopes C4

### Versandtaschen / Pocket envelopes 229 x 324 mm

Recyclingpapier, 90g/m<sup>2</sup>  
90gsm, recycled paper

<b>00735498</b>	nassklebend, ohne Fenster, 10er Pack gummed, pack of 10	UWZ	60/2.400	Pack
<b>10900736</b>	mit Haftklebung, ohne Fenster, 10er Pack peel and seal, pack of 10	UWZ	25/2.250	Pack
<b>10900744</b>	mit Haftklebung, ohne Fenster, 25er Pack peel and seal, pack of 25	UWZ	10/900	Pack
<b>10900769</b>	mit Haftklebung, mit Fenster, 10er Pack peel and seal, window, pack of 10	UWZ	25/2.250	Pack
<b>10900777</b>	mit Haftklebung, mit Fenster, 25er Pack peel and seal, window, pack of 25	UWZ	10/900	Pack

Mit Haftklebung, holzfrei, weiß, 90 g/m<sup>2</sup>, mit grauem Innendruck  
Peel and seal, 90gsm, white, woodfree, with grey inside print

<b>00734491</b>	ohne Fenster, 10er Pack / pack of 10		60/2.400	Pack
<b>10837540</b>	ohne Fenster, 25er Pack / pack of 25		10/900	Pack
<b>10900702</b>	mit Fenster, 10er Pack / window, pack of 10		25/2.250	Pack
<b>10837557</b>	mit Fenster, 25er Pack / window, pack of 25		10/900	Pack

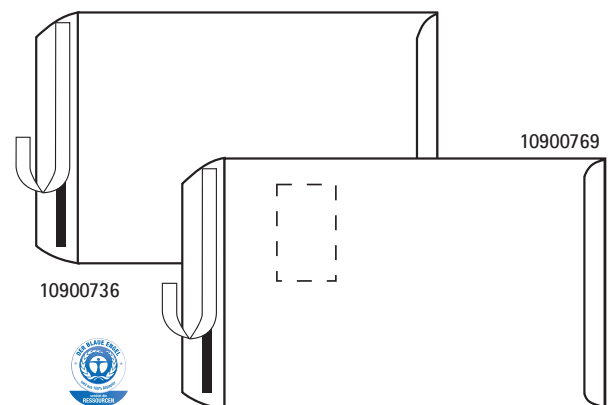
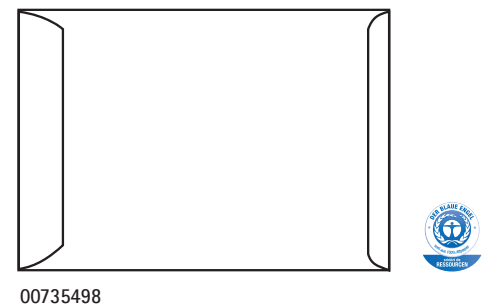

## Versandtaschen DIN B4 | Pocket envelopes B4

### Versandtaschen / Pocket envelopes 250 x 353 mm

Mit Haftklebung, Recyclingpapier, 100g/m<sup>2</sup>  
Peel and seal, 100gsm, recycled paper

<b>10901015</b>	ohne Fenster, 10er Pack / pack of 10	UWZ	25/1.575	Pack
<b>10858884</b>	ohne Fenster, 25er Pack / pack of 25	UWZ	10/810	Pack

Mit Haftklebung, holzfrei, weiß 100 g/m<sup>2</sup>, mit grauem Innendruck  
Peel and seal, 100gsm white, woodfree, with grey inside print

<b>10408334</b>	ohne Fenster, 10er Pack / pack of 10		60/2.160	Pack
<b>10837599</b>	ohne Fenster, 25er Pack / pack of 25		10/810	Pack

## Sondertaschen | Special envelopes

Artikelbezeichnung | Article description

VE/NK/PAL

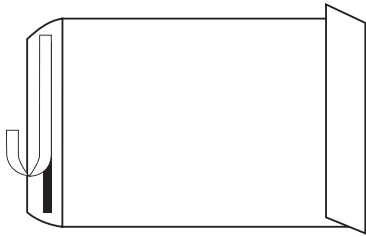

10900355

Faltentaschen, Natron-Recycling/Kraftpapier, 130 g/m<sup>2</sup>, Haftklebung,  
4 cm Falte und Klotzboden  
*Gusset envelopes, recycled natron/manilla paper, 130gsm,  
peel and seal closure, 4 cm capacity*

10900355	C4, 5er Pack   C4, pack of 5	20/1.600	Pack
00797514	B4, 5er Pack   B4, pack of 5	20/1.400	Pack
10900363	B4, 10er Pack   B4, pack of 10	10/720	Pack
10900371	B4, 10er Pack   B4, pack of 10	10/720	Pack

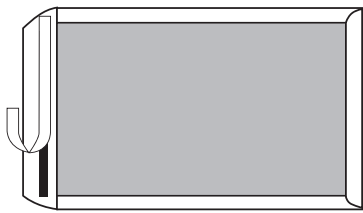

10917128

Papprückwandtaschen, Haftklebung, Natron-Recycling/Kraftpapier  
*Board-back envelope, peel and seal, recycled manilla paper*

10917128	C4 mit Fenster, 120 g/m <sup>2</sup> , 5er Pack C4 window, 120gsm, pack of 5	20/960	Pack
10901023	B4, 130 g/m <sup>2</sup> , 10er Pack   B4, 130gsm, pack of 10	10/800	Pack
10901049	B4, 120 g/m <sup>2</sup> , 10er Pack   B4, 120gsm, pack of 10	10/800	Pack



00792705

Lieferscheintasche aus PE, vollflächig klebend, mit Druck, 100er Schachtel  
*Document bag, PE, self-adhesive, with print, box of 100*

00792705	für DIN lang   for DL	10/640	Pack
----------	-----------------------	--------	------

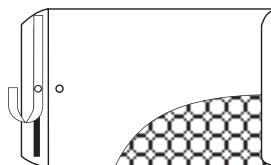

00793505

Luftpolstertaschen mit PE-Innenfolie und Trifix-Verschluss,  
Angabe Innenmaß  
*Air cushion bags, PE filled, peel and seal, inside measure*

00793505	C/3 (15 x 21 cm)	10/300	Pack
00793406	D/4 (18 x 26 cm)	10/200	Pack
00793604	G/7 (23 x 33 cm)	10/120	Pack
00793901	I/9 (30 x 44 cm)	10/60	Pack

## Verpackungsmaterial | Packing material

Artikelbezeichnung | Article description

VE/NK/PAL

Luftpolsterverpackungsfolie, transparent, 5 m x 40 cm, gerollt im Polybeutel  
*Air bubble wrap, transparent, 5 m x 40 cm, rolled in polybag*

00988055

35/210



00988055



00993048

Packpapierbogen, 83 g/m<sup>2</sup>, 1 m x 70 cm, 4 Bögen eingeschweißt  
*Wrapping paper, 83gsm, 1 m x 70 cm, 4 sheets, shrink-wrapped*

00993048

10/50/1.750 Pack



00996058

Packpapierrolle, eng gerippt, 1 Rolle eingeschweißt  
*Wrapping paper, finely ribbed, 1 reel, shrink-wrapped*

00996058 83 g/m<sup>2</sup>, 5 x 1 m | 83gsm, 5 x 1 m

30/450

00987107 83 g/m<sup>2</sup>, 10 x 1 m | 83gsm, 10 x 1 m

20/300

10417269 70 g/m<sup>2</sup>, 12 x 0,7 m | 70gsm, 12 x 0.7 m

15/720



00798454

Versandrolle, Karton, jede Seite ein weißer PE-Deckel, Angabe Außenmaße  
*Mailing tube, cardboard, with white PE-cover each side, outside measure*

00798454 450 x 50 mm

148/888

00798637 630 x 80 mm

37/222

00798769 750 x 100 mm

25/150

Bindfadenspender mit integriertem Fadenklemmer und Abreißmesser, Fadenlänge 120 m, PP, Reißkraft 31 kg, Tragfähigkeit 15 kg  
*String dispenser with thread clip and tear-off knife, length 120m, PP, tensile strength 31 kg, carrying capacity 15 kg*

08743205

8/672



08743205

Bindfaden PP, Angabe Fadenlänge, Reißkraft, Tragfähigkeit  
*String PP, length, tensile strength, carrying capacity*

08859613 80 m, 31 kg, 15 kg

10/100/1.200

08859605 100 m, 45 kg, 20 kg

10/400



08859605

Bindfaden Wurstgarn, Flachs und PP, lebensmittelecht und kochfest, Länge 200 m  
*String sausage twine, flax and PP, suitable for food and boiling, length 200 m*

08859639

4/48/576



8859639





## Blocksortiment

*Pads*



# Blocksortiment

## Pads

x.book pro Business Papiere   <i>x.book pro business</i>	67
x.book Briefblöcke   <i>Writing pads x.book</i>	68
x.book Ringbuchblöcke   <i>Ring binder pads x.book</i>	68
x.book Ringbucheinlagen   <i>Ring binder pads x.book</i>	69
x.book Spiralnotizblöcke   <i>Spiral note pads x.book</i>	69
x.book Collegeblöcke   <i>Spiral pads x.book</i>	69
Geschäfts- und Notizbücher   <i>Business and note books</i>	70
Classic Collection	70
x.book Recycling Blöcke   <i>Recycling pads x.book</i>	71
Notizblöcke   <i>Note pads</i>	71
Millimeterblöcke   <i>Graph paper pads</i>	71
Transparentpapierblöcke   <i>Tracing paper pads</i>	71
Flipchartblöcke   <i>Flip chart pads</i>	71
Schreibunterlagen   <i>Desk pads</i>	71

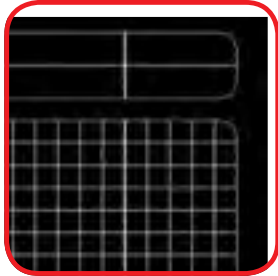

## Business x.book pro

Hohe Ansprüche erlaubt: x.book pro vereint hochwertige Materialien mit modernen Formen. Das puristische Design der Spiralblöcke und Notizbücher macht x.book pro zum stilsicheren Begleiter im Büro. Ein entscheidendes Verkaufsargument, das immer mehr Kunden überzeugt: Alle x.book pro Produkte werden klimafreundlich produziert, sind FSC®-zertifiziert und tragen das CO<sub>2</sub>-Siegel.

Macht was her: Runde Ecken, Businesslineatur und hochwertig veredelte Deckblätter garantieren stilvolles Arbeiten. So schön haben Funktionalität und Klasse noch nie zusammen gepasst!

11155702



*High standards allowed: x.book pro combines exclusive materials with modern shapes. The minimalist design of the spiral pads and notebooks make the x.book pro a stylish companion in the office.*

*One decisive sales argument that is winning ever more customers: all x.book pro products are sustainably manufactured, FSC® certified and carry the CO<sub>2</sub> seal.*

*All the features: rounded corners, business ruling and exclusive, refined cover pages guarantee you'll work in style. Function and shape have never before been so beautifully combined!*

11155827

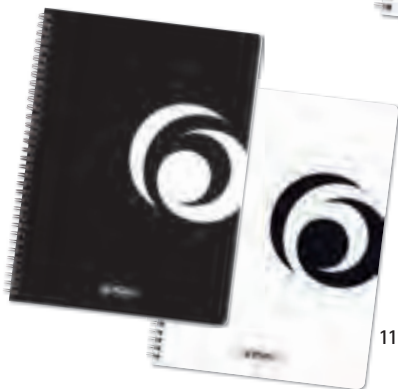

11155819

Artikelbezeichnung | Article description

VE/NK/PAL

Spiralblock, Business, 80 Blatt, 80g/m<sup>2</sup> holzfreies Papier, FSC Mixed, CO<sub>2</sub> reduziert, Sonderlineatur kariert, gelocht, Mikroperforation, Twin Wire, abgerundete Ecken, veredelte Oberfläche mit partieller Glanzlackierung  
Spiral pad, Business, 80 sheets, 80gsm, woodfree paper, FSC Mixed, CO<sub>2</sub> reduced, special ruling squared, punched, microperforation, twin wire, rounded edges, finishing with partial gloss coating

11155702 A4, Motiv schwarz | A4, design black 5/20/1.540

11155819 A4, Motiv weiß | A4, design white 5/20/1.540

11155827 A5, Motiv schwarz | A5, design black 4/48/2.880

11155835 A5, Motiv weiß | A5, design white 4/48/2.880

11155850

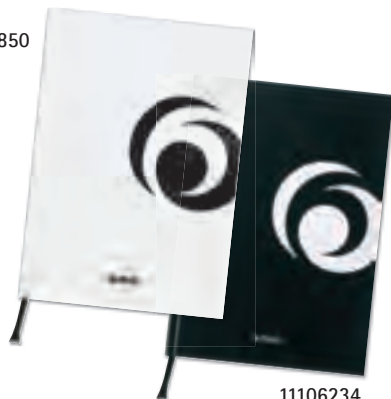

Notizbuch, Business, 104 Blatt, 80g/m<sup>2</sup>, holzfreies Papier, FSC Mixed, Sonderlineatur kariert, perforierte Ecken, mit Leseband, abgerundete Ecken, veredelte Oberfläche mit partieller Glanzlackierung  
Notebook, Business, 104 sheets, 80gsm, woodfree paper, FSC Mixed, special ruling squared, with perforated corners, with bookmark ribbon, rounded edges, finishing with partial gloss coating

11155850 A5, Motiv weiß | A5, design white 1/40/1.760

11106234 A5, Motiv schwarz | A5, design black 1/40/1.760

11155843 19 x 24,5 cm, Motiv schwarz | 19 x 24,5 cm, design black 1/40/1.440

11155843

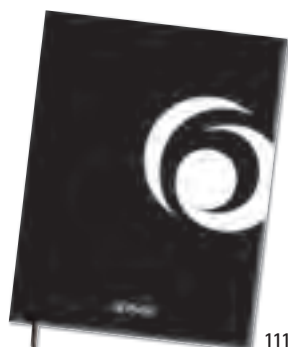

11106234

## x.book

**Erfrischender Farbtupfer:** Das neue Herlitz x.book steht für große Auswahl und beste Qualität. Es besticht durch sein modernes Design in leuchtenden Farben und sorgt überall für gute Laune – im Büro, in der Schule und Zuhause.

**Ein entscheidendes Verkaufsargument,** das immer mehr Kunden überzeugt: Alle x.book Produkte werden klimafreundlich produziert und tragen das CO<sub>2</sub>-Siegel.

**Eine runde Sache:** Das x.book Standard-Papier-sortiment umfasst eine riesige Auswahl von Spiralblöcken über Briefblöcke bis hin zu Arbeitsblöcken und Notizblöcken in den unterschiedlichsten Formaten.

*A bright palette: x.book stands for excellent selection and high quality. With its contemporary design and brilliant colours, x.book stationery can bring a smile to anyone's day – whether at the office, school, or at home.*

*One decisive sales argument that is winning ever more customers: all x.book products are sustainably manufactured and carry the CO<sub>2</sub> seal.*

*A well-rounded selection: The x.book stationery assortment consists of a huge range of spiral notebooks and writing pads in numerous formats.*

00717439

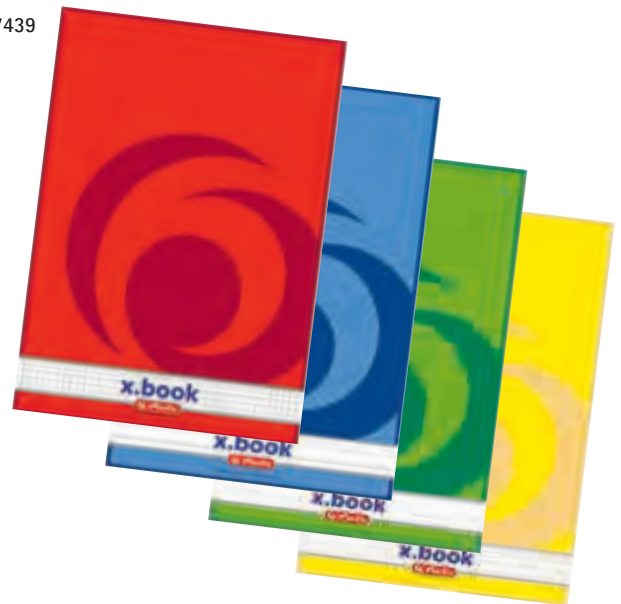

00717538



Artikelbezeichnung | Article description

VE/NK/PAL

### Briefblöcke | Writing pads

Briefblock, 50 Blatt, 70g/m<sup>2</sup>, holzfreies Papier, CO<sub>2</sub> reduziert, kopfgeleimt, mit Deckblatt und stabilem Kartonrücken

*Writing pad, 50 sheets, 70gsm woodfree, CO<sub>2</sub> reduced, head bound, with cover sheet, durable board back*

<b>00717439</b>	A4, kariert   squared	10/80/2.880
<b>00717413</b>	A4, liniert   ruled	10/80/2.880
<b>00717405</b>	A4, blanko   blank	10/80/2.880
<b>00717462</b>	A4, rautiert 5 x 9 cm   A4, squared 5 x 9 cm	10/80/2.880
<b>00717538</b>	A5, kariert   squared	10/160/5.760
<b>00717512</b>	A5, liniert   ruled	10/160/5.760
<b>00717504</b>	A5, blanko   blank	10/160/5.760

### Ringbuchblöcke | Ring binder pads

Ringbuchblock, 70g/m<sup>2</sup>, holzfreies Papier, CO<sub>2</sub> reduziert, gelocht  
*Ring binder pad, 70gsm, woodfree, CO<sub>2</sub> reduced, punched*

<b>00311431</b>	A4, kariert, 50 Blatt   squared, 50 sheets	10/80/2.880
<b>00311415</b>	A4, liniert, 50 Blatt   ruled, 50 sheets	10/80/2.880
<b>00311530</b>	A5, kariert, 100 Blatt   squared, 100 sheets	5/80/3.360
<b>00311514</b>	A5, liniert, 100 Blatt   ruled, 100 sheets	5/80/3.360



00311514

00311431



## x.book

Artikelbezeichnung | Article description

VE/NK/PAL

### Ringbucheinlagen | Ring binder pads

Ringbucheinlagen, 70g/m<sup>2</sup>, holzfreies Papier, CO<sub>2</sub> reduziert, gelocht, eingeschweißt

Ring binder pad, 70gsm, woodfree, CO<sub>2</sub> reduced, punched

00432435	A4, kariert, 100 Blatt / A4, squared, 100 sheets	5/40/1.680
00432419	A4, liniert, 100 Blatt / A4, ruled, 100 sheets	5/40/1.680
00432450	A4, kariert mit Rand, 100 Blatt A4, squared with margin, 100 sheets	5/40/1.680
00432427	A4, liniert mit Rand, 100 Blatt A4, ruled with margin, 100 sheets	5/40/1.680
00422436	A4, kariert, 200 Blatt / A4, squared, 200 sheets	1/20/840
00422410	A4, liniert, 200 Blatt / A4, ruled, 200 sheets	1/20/840
00429530	A5, kariert, 150 Blatt / A5, squared, 150 sheets	4/64/1.920
00429514	A5, liniert, 150 Blatt / A5, ruled, 150 sheets	4/64/1.920

### Spiralnotizblöcke | Spiral note pads

Spiralnotizblock, 50 Blatt, 60g/m<sup>2</sup>, holzfreies Papier, CO<sub>2</sub> reduziert, Kopfspirale

Spiral note pad, 50 sheets, 60gsm, woodfree, CO<sub>2</sub> reduced, head spiral

00110536	A5, kariert / squared	10/80/5.600
00110510	A5, liniert / ruled	10/80/5.600
00110635	A6, kariert / squared	10/160/11.200
00110619	A6, liniert / ruled	10/160/11.200
00110734	A7, kariert / squared	10/320/22.400
00110718	A7, liniert / ruled	10/320/22.400

### Collegeblöcke | Spiral pads

Collegeblock, 80 Blatt, 70g/m<sup>2</sup>, holzfreies Papier, CO<sub>2</sub> reduziert, gelocht, Mikroperforation Twin Wire

Spiral pad, 80 sheets, 70gsm woodfree, CO<sub>2</sub> reduced, punched, microperforation, twin wire

00306456	A4, Lineatur 28: kariert mit Rand links und rechts A4, No. 28: squared with margin left and right	5/25/1.650
00306423	A4, Lineatur 27: liniert mit Rand links und rechts A4, No. 27: ruled with margin left and right	5/25/1.650
10834117	A4, kariert mit Rand links A4, squared with margin left	5/25/1.925
10834125	A4, liniert mit Rand links A4, ruled with margin left	5/25/1.925
00297531	A5, kariert mit Rand links A5, squared with margin left	4/56/3.360
00297515	A5, liniert mit Rand links A5, ruled with margin left	4/56/3.360

Collegeblock, A4, 160 Blatt, 70g/m<sup>2</sup>, holzfreies Papier, CO<sub>2</sub> reduziert, gelocht, Mikroperforation

Spiral pad, A4, 160 sheets, 70gsm woodfree, CO<sub>2</sub> reduced, punched, microperforation

11163946	Lineatur 28: kariert mit Rand links und rechts No 28: squared with margin left and right	3/12/672
11163953	Lineatur 27: liniert mit Rand links und rechts No 27: ruled with margin left and right	3/12/672

Collegeblock mit Registertabern, 100 Blatt, 70g/m<sup>2</sup>, holzfreies Papier, CO<sub>2</sub> reduziert, gelocht, Mikroperforation, 5 farbige Tabern á 20 Blatt, Twin Wire

00296491	A4, kariert / squared	3/18/1.188
00296483	A4, liniert / ruled	3/18/1.188



00432435

00432419



00429514

00429530



00110619

00110635

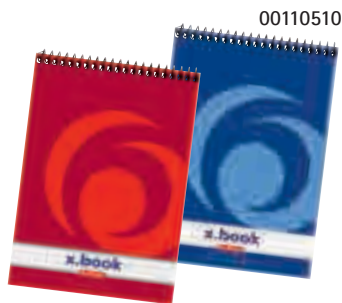

00110510

00110536



00306423

00306456



00296491

00296483



## Geschäfts- und Notizbücher Business and note books

Artikelbezeichnung | Article description

VE/NK/PAL

Chinakladde, holzfreies Papier, 60 g/m<sup>2</sup>, 100 Blatt, fester Einband  
Hardcover note book, woodfree paper, 60gsm, 100 sheets, hard cover

00283432	A4, kariert / squared	4/32/480
10922326	A4, liniert / ruled	4/32/480
00283531	A5, kariert / squared	6/72/1.728
10922334	A5, liniert / ruled	6/72/1.728
00283630	A6, kariert / squared	6/144/3.456
10922359	A6, liniert / ruled	6/144/3.456
00283739	A7, kariert / squared	12/240/5.760
10922367	A7, liniert / ruled	12/240/5.760



10922326



00283432

## Classic Collection

Elegante Notiz- und Adressbücher mit hochwertigem Bezug in Lederoptik und -haptik und besonders starkem Inhaltspapier in creme. Alle Artikel sind mit einem elastischen Gummiband verschließbar sowie mit einem Lesezeichen und einer integrierten Tasche zum Aufklappen versehen.

*Elegant note and address books. High-quality cover in leather optics and haptics. Creme-coloured and especially strong paper inside.*

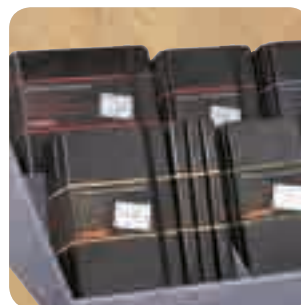
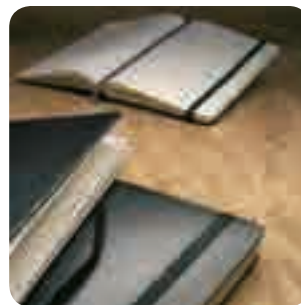

10789428

Artikelbezeichnung | Article description

VE/NK/PAL

Notizbuch, holzfreies Papier, 80 g/m<sup>2</sup>, 96 Blatt, Leseband, Kunstledereinband schwarz, Gummizug zum Verschließen, mit Falttasche, eingeschweißt  
Hardcover note book, woodfree paper, 80gsm, 96 sheets, book ribbon, artificial leather cover black, elastic closure, expandable inner pocket, shrink-wrapped

10789428	A5, kariert / squared	1/40
10789436	A6, kariert / squared	1/80
10789444	A6, liniert / ruled	1/80
10789451	A6, blanko / blank	1/80

10789436



10789444



10789451



10791010

Adressbuch, A6, holzfreies Papier, 80 g/m<sup>2</sup>, Kunstledereinband schwarz, 240 Seiten, 26-teiliges Register A-Z, Falttasche, Gummizug zum Verschließen  
Address book, A6, woodfree paper, 80gsm, artificial leather cover black, 240 pages, 26-parts index A-Z, elastic closure, expandable inner pocket

10791010		1/80
----------	--	------



00303420



00171439

00303453

00690404

00171538

00690305

00696401

10834133

00696302

10834141

10621498

10621506

## Recycling Blöcke | Recycling pads

Artikelbezeichnung | Article description

VE/NK/PAL

Collegeblock, 4-fach Lochung, Recyclingpapier, 60 g/m<sup>2</sup>, 80 Blatt, Twin Wire, mit Mikroperforation und Ausreißhilfe, mit Deckblatt und stabilem Kartonrücken, mit Rand links  
Spiral pad, A4, recycled paper, 60gsm, 80 sheets, with margin left, punched four holes, twin wire, durable board back

00303453 A4, kariert mit Rand / squared with margin UWZ 5/30/1.980

00303420 A4, liniert mit Rand / ruled with margin UWZ 5/30/1.980

## Notizblöcke | Note pads

Notizblock, holzfreies Papier, 60 g/m<sup>2</sup>, 50 Blatt, kariert, Mikroperforation, ohne Deckblatt, mit Fälzelband  
Note pad, woodfree paper, 60gsm, 50 sheets, squared, microperforation, no cover page, lining

00171439 A4 5/60/2.880

00171538 A5 5/120/5.760

## Millimeterblöcke | Graph paper pads

holzfreies Papier, 80 g/m<sup>2</sup>, Lineatur rot  
woodfree paper, 80 gsm, red ruling

00690404 A4 25 Blatt / sheets 5/60/4.320

00690305 A3 20 Blatt / sheets 5/60/2.880

## Transparentpapierblöcke | Tracing paper pads

holzfreies Papier, 65g/m<sup>2</sup>  
woodfree paper, 65 gsm

00696401 A4, 30 Blatt/sheets 5/80/5.760

00696302 A3, 25 Blatt/sheets 5/70/2.940

## Flipchartblöcke | Flipchart pads

Flipchartblock, 20 Blatt, Format 68 x 99 cm, 80 g/m<sup>2</sup>, holzfrei, mit Mikroperforation, 5 Stück gerollt im Karton  
Flipchart pad, 20 sheets, 68 x 99 cm, 80gsm, woodfree, with microperforation and punching, pack of 5 rolled in box

10834133 blanko/blanco / blank/blank 5/320

10834141 blanko/25 mm kariert / blank/squared 5/320

Flipchartblock, 20 Blatt, kariert, Format 68 x 99 cm, 80 g/m<sup>2</sup>, Recycling-Papier, mit Mikroperforation, 5 Stück gerollt im Karton

Flipchart pad, 20 sheets, squared, 68 x 99 cm, 80gsm, recycling paper, with microperforation and punching, pack of 5 rolled in box

10408151 kariert / squared 5/320



## Schreibunterlagen | Desk pads

Schreibunterlage, holz- und chlorfreies Papier, 50 Blatt, mit Kalender und Wochenplaner für 12/13/14, Druck schwarz und blau  
Desk pad, wood- and chlorine free paper, 50 sheets, with calendar and weekly planner for 12/13/14, print black and blue

10621506 58 x 38 cm, mit Kunststoffleiste 1/15/300  
58 x 38 cm, with protection flap

10621498 59 x 40 cm 1/15/300





Hochauflösende Detailaufnahmen der nachfolgenden Artikel finden Sie im Internet auf [www.herlitz.de](http://www.herlitz.de).

**NEW**

## Das Herlitz Formular-Programm

Ob im privaten oder geschäftlichen Bereich... für jeden Anwendungszweck das richtige Formular. Sie erleichtern das Arbeiten und sparen Zeit und sind immer auf dem aktuellen Stand der Gesetzgebung. Zur besseren Orientierung bei der Nachbestellung haben die Formularbücher einen dreistelligen Nummerncode.



00880518



00880534

## Auftragsbücher

Artikelbezeichnung

VE/NK/PAL

Auftragsbuch, holzfreies Papier, mit Kohlepapier, 2 Blatt perforiert und gelocht, 3 x 50 Blatt, 1. Blatt weiß, 2. Blatt rosa, 3. Blatt weiß blanko

00880518 Auftragsbuch A5 101 3 x 50 Blatt 3/72/3.024

Auftragsbuch, holzfreies Papier, selbstdurchschreibend, mit Schreibschutzklappe, perforiert, gelocht

00880526 A5 102 2 x 40 Blatt 5/100/4.200  
1. Blatt weiß, 2. Blatt gelb

00880534 A5 103 3 x 40 Blatt 5/80/2.880  
1. Blatt weiß, 2. Blatt gelb, 3. Blatt rosa

00880427 A4 104 2 x 40 Blatt 3/48/2.016  
1. Blatt weiß, 2. Blatt gelb

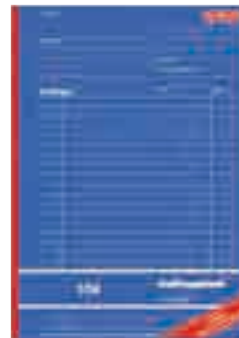

00880427



## Wareneingangsbücher und Inventurblöcke

Wareneingangsbuch A4, holzfreies Papier, 50 Blatt, für Waren- und Rechnungseingang, perforiert und gelocht

00884403 Wareneingangsbuch A4 105 50 Blatt 5/60/2.880

Inventurblock A4, holzfreies Papier, 50 Blatt, perforiert und gelocht

00891408 Inventurblock A4 106 50 Blatt 2/72/3.024



00891408

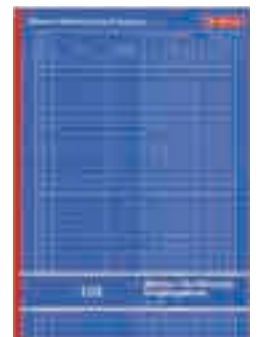

00884403





00883553

## Lieferscheinbücher

Artikelbezeichnung

VE/NK/PAL

Lieferscheinformular, holzfreies Papier, selbstdurchschreibend, mit Schreibschutzklappe, perforiert und gelocht, 2 x 40 Blatt, 1. Blatt weiß, 2. Blatt gelb

00883553 Lieferscheinbuch A6 202 2 x 40 Blatt

5/240/8.640



00883512

Liefer- und Empfangsscheinformular, holzfreies Papier, mit Kohlepapier, perforiert und gelocht

00883512 A5 201 2 x 50 Blatt, 1. Blatt weiß, 2. Blatt rosa

10/80/3.840

00883538 A5 203 3 x 50 Blatt,  
1. Blatt weiß, 2. Blatt rosa, 3. Blatt grün

5/60/2.880



00883546

Liefer- und Empfangsscheinformular, holzfreies Papier, selbstdurchschreibend, mit Schreibschutzklappe, perforiert und gelocht

00883520 A5 204 2 x 40 Blatt, 1. Blatt weiß, 2. Blatt gelb

10/120/4.320

01932839 A5 204 2 x 40 Blatt 4er-Packung  
1. Blatt weiß, 2. Blatt gelb

1/28/1.176

00883546 A5 205 3 x 40 Blatt

1. Blatt weiß, 2. Blatt gelb, 3. Blatt rosa

5/60/2.880



00888511

## Rechnungsbücher

Rechnungsformular A5 304, holzfreies Papier, mit Kohlepapier, 2 x 50 Blatt, 1 Blatt perforiert und gelocht, 1. Blatt weiß, 2. Blatt weiß, blanko

00888511

10/120/3.000



00888552

Rechnungsformular, holzfreies Papier, selbstdurchschreibend, mit Schreibschutzklappe, perforiert und gelocht

00888552 A6 303 2 x 40 Blatt,  
1. Blatt weiß, 2. Blatt gelb

5/240/8.640

00888529 A5 305 2 x 40 Blatt  
1. Blatt weiß, 2. Blatt gelb

10/120/4.320

01932862 A5 305 2 x 40 Blatt 4er Packung  
1. Blatt weiß, 2. Blatt gelb

1/28/1.176

00888545 A5 307 3 x 40 Blatt  
1. Blatt weiß, 2. Blatt gelb, 3. Blatt rosa

5/60/2.880

00888420 A4 306 2 x 40 Blatt  
1. Blatt weiß, 2. Blatt gelb

3/48/2.016



00888529



00888420

## Einnahme- und Ausgabebelege

Artikelbezeichnung

VE/NK/PAL

A6, holzfreies Papier, 50 Blatt, perforiert und gelocht

00884601 Einnahmebeleg A6 301 50 Blatt 5/320/11.520  
Quittungen für Einnahmen, Inhaltsblätter grün

00885608 Ausgabebeleg A6 302 50 Blatt 5/320/11.520  
Quittungen für Ausgaben, Inhaltsblätter rosa



00884601



00885608



00886614



00886622

## Quittungsblöcke

Quittungsblock A6, 50 Blatt, holzfreies Papier, mit Sicherheitsdruck, perforiert und gelocht

00886606 A6 401 50 Blatt 10/320/13.440

Quittungsblock A6, holzfreies Papier, 2 x 50 Blatt, mit Kohlepapier, 1. Blatt mit Sicherheitsdruck, perforiert und gelocht, 2. Blatt weiß, blanko

00886614 A6 403 2 x 50 Blatt 10/240/6.000

Quittungsblock A6, holzfreies Papier, 2 x 40 Blatt, selbstdurchschreibend, mit Schreibschutzklappe, perforiert und gelocht, 1. Blatt weiß mit Sicherheitsdruck, 2. Blatt gelb

00886622 A6 402 2 x 40 Blatt 10/240/8.640

07876147 A6 402 2 x 40 Blatt 4er-Packung 1/48/2.304



00882613



00882514

## Kassenblöcke und -bücher

Kassenblock A6, holzfreies Papier, 2 x 50 Blatt, nummeriert, mit Rechenliste und Durchschreibepapier, geheftet

00882613 10/100/6.400

Kassenberichtsblock A5, holzfreies Papier, 50 Blatt, perforiert und gelocht

00882514 A5 501 50 Blatt 10/160/6.720

Kassenabrechnungsbuch A4, holzfreies Papier, 2 x 50 Blatt, mit Kohlepapier, 1. Blatt weiß, perforiert und gelocht, 2. Blatt rosa

00882415 A4 502 2 x 50 Blatt 5/40/1.920

Kassenbuch A4, 96 Blatt, holzfreies Papier 80 g/m<sup>2</sup>, bezogener Karton-einband mit Etikett, Fadenheftung, doppelseitig bedruckt, 16 Spalten, Einnahme/Ausgabe, durchnummeriert, grün

00882407 3/12/720

Geschäftsbuch A4, 96 Blatt, holzfreies Papier 80g/m<sup>2</sup>, lackierter Hartpappeneinband mit Etikett, Klebebindung, liniert, 2 Spalten, blau

00277004 1/34/1.428



00882415



00882407



00277004



00840645



00840637

## Fahrtenbücher

Artikelbezeichnung

VE/NK/PAL

Fahrtenbuch, holzfreies Papier, doppelseitig bedruckt

00840645 A6 601 40 Blatt

5/320/11.520

00840637 A5 602 32 Blatt

4/160/7.680



00870493



00887513



00870493 Reisekostenabrechnung A5 702 50 Blatt

5/120/5.760

Reisekostenabrechnung A5, holzfreies Papier, 50 Blatt, beidseitig bedruckt, mit Tabelle für Fahrzeugkosten, perforiert und gelocht

Lohn-/Gehaltsabrechnung A5, holzfreies Papier, 2 x 50 Blatt, mit Kohlepapier, perforiert und gelocht, 1. Blatt weiß, 2. Blatt rosa

00870519 Lohn-/Gehaltsabrechnung A5 703 2 x 50 Blatt

5/80/3.840

Lohnabrechnung für geringfügig und kurzfristig Beschäftigte A5, holzfreies Papier, 50 Blatt, beidseitig bedruckt, mit Kohlepapier, perforiert und gelocht, 1. Blatt weiß, 2. Blatt rosa

00871509 Lohnabrechnung für „Mini-Jobs“ A5 704 50 Blatt

5/140/5.880



00871509



00870519

## Bonbücher

Bonbuch, holzfreies Papier, 360 Abrisse, 6 Abrisse/Seite, ca. 9 x 3,3 cm, fortlaufend nummeriert, 2. Seite als Durchschlag, mit Kohlepapier, rosa, blau, gelb, grün oder rot

00891614 Bonbuch 801 UV farbig sortiert

5/120/5.040

00891622 Bonbuch 802 UV sortenrein

5/120/5.040

Bonbuch A4, holzfreies Papier, 1000 Abrisse, 20 Abrisse/Seite, ca. 9,7 x 3 cm, fortlaufend nummeriert, 2. Seite als Durchschlag, mit Kohlepapier, rosa, blau, gelb, grün oder rot

00892612 Bonbuch A4 803 UV farbig sortiert

5/20/2.100

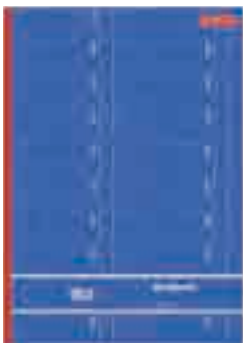

00892612



00891614



00870501

## Rapportbücher

Rapportbuch A5, holzfreies Papier, 100 Blatt, perforiert und gelocht

00870501 Rapportbuch A5 901 100 Blatt

5/80/3.840

## Verträge und Vordrucke

Artikelbezeichnung

VE/NK/PAL

### Arbeitsvertrag A4, holzfreies Papier, 2-seitig, selbstdurchschreibend

- 00840454 Arbeitsvertrag für gewerbliche Arbeitnehmer 5/300/16.500
- 10816114 Arbeitsvertrag für kurzfristige und geringfügige Beschäftigung „Mini-Jobs“ 5/300/16.500

### Mietverträge A4, holzfreies Papier

- 00860445 Mietvertrag für Wohnräume, 4-seitig, mit Hausordnung 4/360/19.800
- 10819274 Mietvertrag für gewerbliche Räume, 2 x gefalzt auf Format A4, Einzelsatz 4/280/15.400
- 10819282 Mietvertrag für gewerbliche Räume, 3 Seiten mit je einem selbstdurchschreibenden Blatt 3/150/7.500
- 00860437 Untermietvertrag für die Untervermietung von Wohnräumen, 4-seitig 4/160/7.680

### Kaufvertrag für gebrauchte Kfz, holzfreies Papier, ADAC-Formular, Durchschreibeset inklusive, mit 2 vorgedruckten Postkarten

- 00840447 3/210/10.500

### Mahnbescheid EDV A4, holzfreies Papier, Endformat gefalzt: 22,5 x 30,48 cm, 2 x 2 Blatt, selbstdurchschreibend

- 10420073 10/200/17.600



00840454

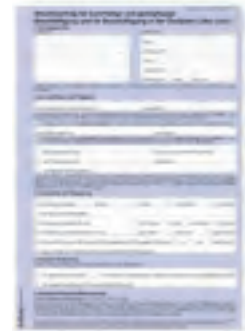

10816114



00860445



10819274



10819282



00860437

## Sonstige Formulare

### Berichtsheft für die Berufsausbildung A4, holzfreies Papier 80g/m<sup>2</sup>, 28 Blatt, 1 Woche je Seite, Aufteilung in Ausbildungstage und -stunden

- 00840702 5/50/3.600

### Haushaltsbuch A5, holzfreies Papier, 40 Blatt

- 00840652 5/160/7.680

### Kurzmitteilung 21 x 10,5 cm

- 00892158 2x40 Blatt, selbstdurchschreibend, 1.Blatt weiß, 2. Blatt gelb 5/80/6.000
- 00892109 50 Blatt, weiß 5/100/9.000

### Gesprächsnotizblock A5, holzfreies Papier, 50 Blatt, weiß

- 00892505 3/156/7.488



00840447



00840702



10420073



00892158



00840652



00892505

Serien  
Series





## Serie SmileyWorld

Series Smileyworld



### Express yourself.

SmileyWorld – Die neue Lizenzserie für gute Laune von Herlitz

Die verrückten Smileys sind überall:

Die neueste Lizenz SmileyWorld powered by Herlitz sorgt für ausgelassen gute Laune. Jeder kennt sie, jeder nutzt sie: Ein Lächeln, ein Zwinkern und jeder versteht es – das sonnigste Lachen der Welt begeistert durch seine unglaubliche Wandlungsfähigkeit. Smiley-Fans haben die Wahl zwischen hippen Comic-Styles, edlem Leder-Gold oder stylischem Weiß-Türkis in Print-Optik sowie lässigem Jeans-Design.

Für alle, die die Sonnenseite des Lebens genießen! Smiley strahlt nicht nur auf Ordnern, Blöcken und Heftboxen. Auch die Faulenzer der Kids & Teens haben was zum Lachen, wenn passende Schreibgeräte, Anspitzer, Radierer und Lineale dazu kommen.



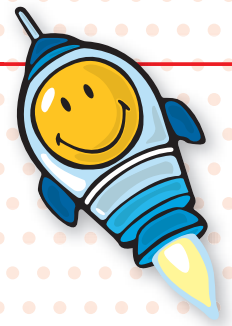

## Express yourself.

*SmileyWorld – Herlitz's new licensed series. Designed to put a smile on your face.*

*Together with Herlitz, these zany smiles are everywhere, giving people good moods and keep them smiling. Known and used by everyone: A smile or a wink is all it takes to understand. The world's sunniest smile has an impressive ability to change form. The Smiley designs from Herlitz make every day a sunny day. Smiley fans can choose between offbeat comic styles, elegant leather and gold, stylish white and turquoise with a printed look or a cool jeans design. For everyone who likes the sunnyside of life. Smileys don't just shine on lever arch files, pads and file boxes. The pencil pouches of kids and teens also have a reason to laugh when matching pens, pencils, pencil sharpeners, erasers, and rulers come along.*

**Keep smiling!**



 **SmileyWorld**  
EXPRESS YOURSELF

in collaboration with





## Serie Smileyworld Series Smileyworld

NEW

Artikelbezeichnung | Article description

VE/NK/PAL

Motivordner maX.file DIN A4. Einband veredelt mit Glanzfolie. Qualitäts-Hebelmechanik mit extremer Zuhaltkraft für maximale Lebensdauer.



Stabiler Pappkern FSC-konform. Mit Griffloch und 4-farbig individuell bedrucktem Innenbezug. Schlitz im Vorderdeckel für mehr Stabilität. Rückenbreite 80 mm. 10-Jahres-Garantie auf den kompletten Ordner.  
*Lever arch file maX.file DIN A4. Laminated paper cover. Quality mechanism with extra strong closing force. With individual 4-coloured inside print. Rado-eyelets in front cover for more stability. Spine width 80 mm*

11222999	Jeans	1/10/400
11223005	Golden Rock	1/10/400
11223013	White	1/10/400
11223617	3 Motive sortiert / 3 motifs assorted	1/10/400

Ringbuch maX.file DIN A4. Einband veredelt mit Glanzfolie. 2-Ring-Combimechanik, Füllhöhe 25 mm. Mit Niederhalter aus Kunststoff. 4-farbig individuell bedruckter Innenbezug. Stabiler Pappkern FSC-konform. 10-Jahres-Garantie auf das komplette Ringbuch.



*Ring binder maX.file DIN A4. Laminated paper cover. 2-ring-mechanism, capacity 25 mm. With individual 4-coloured inside print.*

11223906	2 Motive sortiert / 2 motifs assorted	1/16/480
----------	---------------------------------------	----------

Sammelbox A4, aus hochwertigem Polypropylen, leicht zu handhabender Verschluss mit reißfestem Gummizug, Rückenbreite 4 cm, Füllmenge 400 Blatt

*Document box A4, made of high quality polypropylene, easy to handle closure with tear-proof elastic band, capacity 400 sheets*

11222874		1/10/240
----------	--	----------

Gummizugmappe A4, aus hochwertigem Polypropylen, leicht zu handhabender Verschluss mit reißfestem Gummizug, mit 3 Klappen, Füllmenge 300 Blatt

*Wallet folders A4, made of high quality polypropylene, easy to handle closure with tear-proof elastic band, with 3 flaps, capacity 300 sheets*

11222882		1/24/960
----------	--	----------

Spiralblock A4, 70 Blatt, starke Deckblätter, mit partieller Lackierung, holzfreies Papier, 70 g/m<sup>2</sup> weiß, Lineatur 28 (kariert mit 2 Rändern), gelocht, Mikroperforation, Twin Wire, 5 Motive sortiert, abgerundete Ecken  
*Spiral book A4, 70 sheets, strong covers, with partial gloss coating, woodfree paper, 70 gsm white, no. 28 (squared with 2 margins) punched, microperforation, twin wire, 5 assorted designs, rounded edges*

11226024		5/30/1.980
----------	--	------------

Spiralblock A4, 70 Blatt, starke Deckblätter, mit partieller Lackierung, holzfreies Papier, 70 g/m<sup>2</sup> weiß, liniert mit Rand, ohne Lochung, Mikroperforation, Twin Wire, 5 Motive sortiert, abgerundete Ecken  
*Spiral book A4, 70 sheets, strong covers, with partial gloss coating, woodfree paper, 70 gsm white, ruled with margin, no punching, microperforation, twin wire, 5 assorted designs, rounded edges*

11226156		5/30/1.980
----------	--	------------

Spiralnotizblock 10 x 14, 200 Blatt, mit partieller Lackierung, holzfreies Papier, 60 g/m<sup>2</sup> weiß, kariert, Rundspirale, 3 Motive sortiert, abgerundete Ecken  
*Spiral note pad 10 x 14, 200 sheets, strong covers, with partial gloss coating, woodfree paper, 60 gsm white, squared, round spiral, 3 assorted designs, rounded edges*

11226172		3/54/2.916
----------	--	------------



11222999



11223906



11222874



11222882



11226024 und 11226156

11226172



11228434



11227097



11229283



11234374



11234382



11234408



11234390



11229275



11234358



11238003



11235421



11235512

Artikelbezeichnung | Article description

VE/NK/PAL

Boutiquebuch A5, 96 Blatt, mit partieller Lackierung, holzfreies Papier, 70 g/m<sup>2</sup> weiß, kariert, 2 Motive sortiert  
*Hardback notebook A5, 96 sheets, with partial gloss coating, woodfree paper, 70 gsm white, squared, 2 assorted designs*

11227097

2/40/1.920

Schülerkalender A6 Smileyworld, wattierter Einband mit Glanzfolienkassierung, Leseband, 352 Seiten (1 Tag = 1 Seite, Sa/So = 1 Seite), August 2012 – Juli 2013, 3-sprachig (Deutsch, Englisch, Französisch), 3 Motive sortiert  
*School agenda A6 Smileyworld, padded cover with glossy foil lamination, sorting belt, 352 pages (1 day = 1 page, Sa/Su = 1 page), August 2012 – July 2013, 3 languages (German, English, French), 3 designs assorted*

11228434

3/24/1.944

Dosenanspitzer einfach, Kunststoff, mit Spanfang, 1 Motiv, 1 Stück auf Blisterkarte  
*Canister sharpener, single, plastic, 1 motif, 1 piece on blister card*

11229283

Dosenanspitzer Smiley | Canister sharpener Smiley 4/320/6.400

Radierer, Kunststoff, rund, Smiley Motiv, 1 Stück auf Blisterkarte  
*Eraser, round, plastic, Smiley motif, 1 piece on blister card*

11234374

Radierer Smiley | Eraser Smiley 6/240/4.800

Lineal 17 cm weiß, Kunststoff, Smiley Motiv, weiß, 1 Stück in Klarsichtpackung  
*Ruler 17 cm, white, plastic, Smiley motif, 1 piece in transparent packing*

11234382

Lineal Smiley | Ruler 17 cm Smiley 20/1.000/35.000

Bleistifte, Holz, lackiert, Härtegrad HB, bruchssichere Graphitmine, Smiley Motiv, 2 Stück auf Blisterkarte  
*Pencils, wood, varnished, hardness grade HB, breakproof graphite lead, Smiley motif, 2 pieces on blister card*

11229275

Bleistifte Smiley | Pencils Smiley 10/320/6.400

Kugelschreiber, Kunststoff, X-20 Kunststoffmine, Schreibfarbe blau, Smiley Motiv, 1 Stück auf Blisterkarte  
*Ballpoint pen, plastic, X-20 plastic refill, writing colour blue, Smiley motif, 1 piece on blister card*

11234408

Kugelschreiber Smiley | Ballpoint pen Smiley 6/252/5.040

Füllhalter, Kunststoff, Iridiumfeder, Smiley Motiv, 1 Stück auf Blisterkarte  
*Fountain pen, plastic, iridium-tipped nib, Smiley motif, 1 piece on blister card*

11234390

Füllhalter Smiley | Fountain pen Smiley 6/252/5.040

Sticker, 3 Bogen selbstklebend, mit Einlegekarte und Eurolochung, 8 x 16,2 cm, cellophaniert  
*Labels smiley, 3 sheets self-adhesive, with insert card europunched, 8 x 16.2 cm, cellophaned*

11234358

Sticker Smiley | Labels smiley 10/1.500/60.000

Haftnotizen, Papier holzfrei, rund, Ø 44 mm, jeder Block 40 Blatt, nonpermanent klebend, ablösbar, wieder verwendbar, jeweils 3 verschiedene Neonfarben mit 3 unterschiedlichen Motiven Smiley pro Packung  
*Sticky notes, paper wood free, round shape, Ø 44 mm, each pad 40 sheets, glueing non-permanent, removable, repositionable, always 3 different neon colors with 3 different artworks Smiley each packing*

11238003

8/200/4.000

Klebefilm, Kunststoff-Folie PP, 33 m x 12 mm, transparent glasklar, mit Endlosdruck von 5 verschiedenen Motiven Smiley, auf 1-Inch-Standard-Rollenkern, 3 Rollen pro Packung  
*Adhesive tape, plastic foil PP, 33 m x 12 mm, clear transparent, with continuous printing of 5 different artworks Smiley, on 1"-standard core, 3 rolls each packing*

11235421

10/300/6.000

Klebstift, 21 g, lösungsmittelfrei, farblos, trocknet schnell und transparent, ungiftig, kalt auswaschbar, geeignet für Papier, Pappe und Karton  
*Glue stick, 21 g, solvent free, non colored, dries quickly and transparent, cold washable, for paper, board and cardboard*

11235512

20/480/11.520

Notizklotz, 8x8x7 cm, 700 Blatt, weiß, blanko unliniert, holzfrei, mit Motivdruck artwork Smiley an den Außenseiten  
*Note cube, 8x8x7 cm, 700 sheets, white, blank unruled, wood free, with design printing artwork Smiley from external sides*

11245297

1/36/2.160

## Serie pure style

Series pure style

Von uns kriegen Sie alles Schwarz auf Weiß.

Zeitlos schön: Klare Formen, hochwertige Materialien und ein klassischer Look bestimmen das Design der Büroserie pure style. Mit Ordnern und Mappen der Serie pure style ist stilvolles Arbeiten garantiert. Das kontrastreiche Farbspiel und einzigartige Details wie partielle Glanzlackierung, praktische Lesebänder und Gummizüge machen die Produkte zum Highlight in jedem Büro!

*For quality office products, the choice is black and white.*

*Timeless beauty: pure style is a new line of products designed with clear contours, high-quality materials and a classic look. From lever arch files to folders – working in style is easy with the pure style product series. Tasteful colour contrasts and unique details such as partial gloss coatings, practical book-marks and elastic closing straps make our products the highlight of any office!*

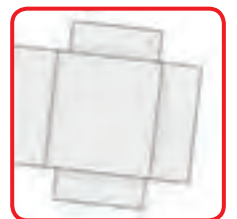





11108776



11108784

## Pure Style

Artikelbezeichnung | Article description

VE/NK/PAL

Motivordner maX.file DIN A4. Einband veredelt mit Mattfolie und partieller UV-Lackierung. Qualitäts-Hebelmechanik mit extremer Zuhaltkraft für maximale Lebensdauer. Stabiler Pappkern FSCKonform. Mit Griffloch und schwarzem bzw. weißem Innenbezug. Schlitze im Vorderdeckel für mehr Stabilität. Rückenbreite 80 mm. 10-Jahres-Garantie auf den kompletten Ordner.



Lever arch file maX.file DIN A4. Laminated paper cover with partial gloss coating. Quality mechanism with extra strong closing force. Rado-eyelets in front cover for more stability. Spine width 80 mm.

11108784 pure style schwarz | pure style black

1/10/400

11108776 pure style weiß | pure style white

1/10/400



11092798

Ordnungsmappe aus starkem Chromosulfatkarton. Matt mit partieller Glanzlackierung. Mit Sichtlöchern und schwarzen Taben aus Manila-Karton. 2 Gummizüge. Organisationsdruck 1-12 im „pure style“ Design. Für A4. Einzel eingeschweißt.

Part file from strong chromo sulphate cardboard. With partial gloss coating. With windows and black tabs from manilla-cardboard. 2 elastics. Index printed in "pure style" design. For A4. Shrink wrapped.

11092798 pure style 1-12 weiß | pure style 1-12 white

1/20/1.280



11106226

Einschlagmappe A4 weiß pure style mit schwarzem Designelement, Karton 380g/m<sup>2</sup>, Designelement matt. Mit 3 Innenklappen und vertikalem schwarzem Gummiband.

Portfolio file A4, glossy cardboard with 3 insertion flaps, with one black vertical elastic. Design element matt, all other parts glossy.

11106226

5/70/1.400

## Serie Montana

Series Montana

Für Stil auf der ganzen Linie!

Montana powered by Herlitz – die Büro-Erfolgsserie für Aufsteiger: jetzt im eleganten Nadelstreifen-Look! Durch Geschäftsleute, Modeschöpfer und internationale Stars avancierte der einstige Business-trend zum weltweiten Klassiker in allen Lifestyle-bereichen. Unter dem Strich machen nun auch Ringbuch, Ordner und Eckspanner in diesem Design jeden professionellen Auftritt noch erfolgreicher! Hochwertige Qualität und edles Design machen diese Produkte zu überzeugenden Business-Partnern. Seidig-glänzendes Schwarz, dunkles Blau und modernes Braun verleihen Schreibtisch und Regal im Handumdrehen Klasse und Professionalität. Ein zusätzliches Highlight: das Montana-Emblem im stylischen College-Look. Der begeistert nicht nur stilsichere Geschäftsleute, sondern auch trendbewusste Studenten!

*For style all down the line.*

*The new line Montana powered by Herlitz – for aspiring professionals. Now with an elegant pinstripe design! The pinstripe was once a business standard. Fashion designers and international stars have since made it an international classic outside the office as well. Montana's dapper ring binders, lever arch files and elastic folders will give your work added success. Montana products are not mere office supplies. They are business partners. High quality and elegant design inspire conviction. Silk gloss black, dark blue and contemporary brown lend desks and shelves instant class. The college-look Montana logo speaks to stylish professionals and fashion-conscious students alike.*

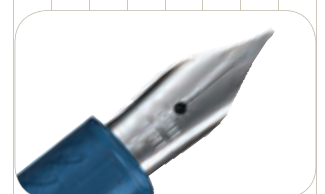
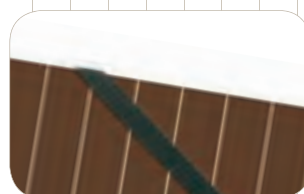
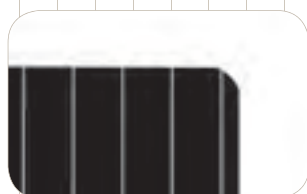
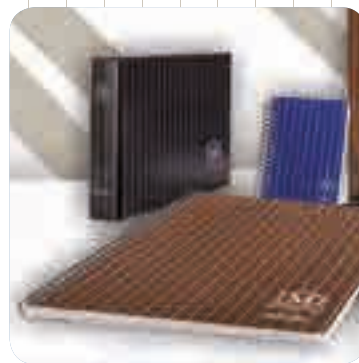



10085041



10085066



10419802



10085090



10086791



10087203



10084192



10086783



10417517

## Montana

Artikelbezeichnung | Article description

VE/NK/PAL

NEW

Motivordner maX.file DIN A4. Einband veredelt mit Glanzfolie. Qualitäts-Hebelmechanik mit extremer Zuhaltkraft für maximale Lebensdauer. Stabiler Pappkern FSC-konform. Mit Griffloch und schwarzem Innenbezug. Schlitz im Vorderdeckel für mehr Stabilität. Rückenbreite 80 mm. 10-Jahres-Garantie auf den kompletten Ordner.



Lever arch file maX.file DIN A4. Laminated paper cover. Quality mechanism with extra strong closing force. Rado-eyelets in front cover for more stability. Spine width 80 mm.

10085041 10420149 10085025

20/320

Ringbuch maX.file DIN A4. Einband veredelt mit Glanzfolie. 2-Ring-Combimechanik, Füllhöhe 25mm. Mit Niederhalter aus Kunststoff. Schwarzer Papier-Innenspiegel. Stabiler Pappkern FSC-konform. 10-Jahres-Garantie auf das komplette Ringbuch.



Ring binder maX.file DIN A4. Laminated paper cover. 2-ring-mechanism, capacity 25mm. Black paper lining inside.

10085066 10085058

1/30/720

Bankordner, DIN lang, Einband cellophaniert, 2-Bügel-Mechanik  
Bank file, DL, laminated paper cover, 2-ring-mechanism

10419802 10085017

1/40/800

Eckspanner, A4, Chromokarton, 2 Gummizüge  
Elastic folder, A4, chromocarton, 2 elastics

10084309 10420859 10084192

5/100/3.000

Stehsammler, A4/C4, Wellpappe, Maße: H 30,5 x B 11,5 x T 24,5 cm  
Magazine rack, A4/C4, corrugated cardboard, size: h 30.5 x w 11.5 x d 24.5 cm

10085090 10418861 10085074

1/50/1.500

Spiralblock, A4, holzfreies Papier weiß, 70 g/m<sup>2</sup>, 70 Blatt, Lineatur 28, kariert mit 2 Rändern, gelocht, Mikroperforation, Twin Wire  
Spiral pad, A4, woodfree paper white, 70gsm, 70 sheets, no. 28, squared with 2 margins, punched, microperforation, twin wire

10086783

5/30/1.980

Spiralnotizblock, 10 x 14 cm, holzfreies Papier weiß, 70 g/m<sup>2</sup>, 100 Blatt, kariert, Rundspirale  
Spiral note pad 10 x 14 cm, woodfree paper white, 70gsm, 100 sheets, squared, round spiral

10086791

3/54/3.240

Füllhalter blau, M Edelstahlfeder mit synthetischem Korn inkl. 1 blauen Standard-Tintenpatrone, 1 Stück auf Blisterkarte  
cartridge pen blue, stainless steel M-nib with synthetic point, ink cartridge included, 1 piece on blistercard

10087203

6/252/5.040

Füllhalter schwarz, M Edelstahlfeder mit synthetischem Korn inkl. 1 blauen Standard-Tintenpatrone, 1 Stück auf Blisterkarte  
cartridge pen black, stainless steel M-nib with synthetic point, ink cartridge included, 1 piece on blistercard

10417517

6/252/5.040

## Serie World of Fruit

Series World of Fruit

World of Fruit – die erfolgreiche Herlitz-Serie mit fruchtigen Motiven!

Egal ob exotische Drachenfrucht, Kiwi oder Blaubeere – die frischen Motive der beliebten Serie „World of Fruit“ verbreiten gute Laune und bringen das ganze Jahr über den Sommer in den tristen Alltag. Natürlich sind neben unseren exotischen Motiven auch die Bestseller Erdbeere, Orange und Limone weiterhin erhältlich. Und zwar im umfangreichen Sortiment, sodass einem Kombinieren der leuchtenden, fruchtigen Farben nach Lust und Laune nichts im Wege steht.

*World of Fruit – the successful Herlitz series has a fruity crop hitting the shelves!*

*Whether exotic dragon fruit, kiwi or blueberry – the fresh designs for the popular World of Fruit series brighten up everyday life and radiate that summer vibe all year round! Of course, the classic bestsellers of strawberry, orange and lime are also available along with the exotic designs – and in a wide-ranging selection. Now nothing stands in the way of combining the bright, fruity colours to suit your fancy.*



### World of Fruit and Sweets

Artikelbezeichnung | Article description

VE/NK/PAL

Motivordner maX.file DIN A4. Einband veredelt mit Glanzfolie. Qualitäts-Hebelmechanik mit extremer Zuhaltkraft für maximale Lebensdauer. Stabiler Pappkern FSC-konform. Mit Griffloch und schwarzem Innenbezug. Schlitz im Vorderdeckel für mehr Stabilität. Rückenbreite 80 mm. 10-Jahres-Garantie auf den kompletten Ordner. Lever arch file maX.file DIN A4. Laminated paper cover. Quality mechanism with extra strong closing force. Rado-eyelets in front cover for more stability. Spine width 80 mm.



10485126

10485126	Erdbeere / Strawberry	10/400
10485134	Limone / Lime	10/400
10546901	Zitrone / Lemon	10/400
10645356	Kirsche / Cherry	10/400
10626190	Orange	10/400
10666527	Himbeere / Raspberry	10/400
10507788	Jelly Bean	10/400
10507804	Donut / Doughnut	10/400
10507812	Kaffee / Coffee	10/400
11080660	Blaubeere / Blueberry	10/400
11080678	Drachenfrucht / Dragon fruit	10/400
11080686	Kiwi	10/400



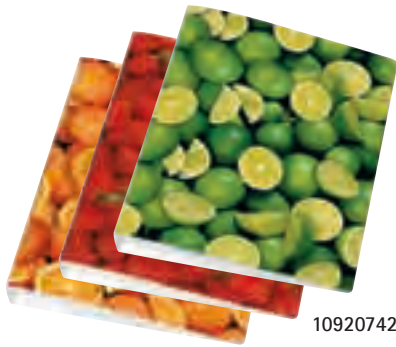

10920742



10855690



10887552



10927333



10927317



10918936

## World of Fruit

Artikelbezeichnung | Article description

VE/NK/PAL

Ringbuch für DIN A4, Einband PP, 2-Bügelmechanik,  
Füllhöhe 24 mm, transluzent

Ring binder, A4, PP, 2-ring-mechanism, capacity 24 mm, translucent

10920742	Erdbeere / Strawberry	1/10
10920726	Limone / Lime	1/10
10920775	Orange	1/10

Stehsammler, in-mould Label, A4/C4, praktisches Griffloch, Polystyrol  
Magazine rack, in-mould label, A4/C4, larger finger hole, polystyrene

10855690	Erdbeere / Strawberry	4/192
10855658	Limone / Lime	4/192
10855674	Orange	4/192
10855666	Kaffee / Coffee	4/192

Spiralblock, A4, 70g/m<sup>2</sup>, 70 Blatt, kariert mit Rand, gelocht,  
Mikroperforation, Twin-Wire

Spiral pad, A4, 70gsm, 70 sheets, squared with margin, punched,  
microperforation, twin wire

10887552	Erdbeere / Strawberry	5/30/1.980
10887545	Limone / Lime	5/30/1.980
10887537	Orange	5/30/1.980

Spiralblock, A5, PP-Deckel, 70g/m<sup>2</sup>, 100 Blatt, kariert, farbige Spirale  
Spiral pad, A5, PP-cover, 70gsm, 100 sheets, squared, coloured spiral

10927333	Erdbeere / Strawberry	6/36
10927341	Orange	6/36
11082518	Blaubeere / Blueberry	6/36
11082401	Drachenfrucht / Dragon fruit	6/36
11082526	Kiwi	6/36

Spiralblock, A6, PP-Deckel, 70g/m<sup>2</sup>, 200 Blatt, farbige Spirale  
Spiral pad, A6, PP-cover, 70gsm, 200 sheets, coloured spiral

10927317	Erdbeere, liniert / Strawberry, ruled	3/36
10927325	Limone, liniert / Lime, ruled	3/36
11082567	Blaubeere, kariert / Blueberry, squared	3/36
11082534	Drachenfrucht, kariert / Dragon fruit, squared	3/36
11082575	Kiwi, kariert / Kiwi, squared	3/36

Gummizugmappe, A4, PP, mit 3 Klappen und 2 Gummizügen  
Wallet folder, A4, PP, 3 flaps and 2 elastic straps

10918936	Erdbeere / Strawberry	1/10
10918977	Orange	1/10
10918969	Limone / Lime	1/10



## Serie Green

Series Green

### Green – Nachhaltigkeit und attraktives Design

Der Klimawandel ist in aller Munde. Das Bewusstsein und das Umdenken für den Umgang mit den uns gegebenen Ressourcen ist das gesellschaftliche Top-Thema. Der Klimawandel ist nicht nur ein zukünftiges Problem, sondern betrifft uns schon heute. Ziel ist es, jeden Einzelnen zum verantwortlichen Handeln zu motivieren. Die Kombination aus modernem Design und ökologischer Verantwortung machen die Papierserie Green zum Must-have für umweltbewusste Konsumenten, denn Klimaschutz fängt schon bei den kleinen Dingen des Lebens an.

### *Green – Sustainability and attractive design*

*Climate change is in everybody's mind. Conscience and rethinking the interaction with the resources available are the social top issue. Climate change is not only a future problem. It is affecting us even today. It is our aim to motivate every single person to act responsibly. The combination of modern design and ecologic responsibility makes the paper series Green a must have for environmentally aware consumers, since climate protection begins with the small things of life.*





10917094



10917078



10918712



10918720



10918373



10918738



00146209



## Green

Artikelbezeichnung | Article description

VE/NK/PAL



Motivordner maX.file DIN A4. Einband veredelt mit bedrucktem Spezial-Kraftpapierbezug.

Qualitäts-Hebelmechanik mit extremer Zuhaltkraft für maximale Lebensdauer. Stabiler Pappkern FSC-konform. Mit Griffloch und grauem Innenbezug. Schlitz im Vorderdeckel für mehr Stabilität. Rückenbreite 80 mm. 10-Jahres-Garantie auf den kompletten Ordner.

Lever arch file maX.file DIN A4. Printed special kraft paper cover. Quality mechanism with extra strong closing force. Grey paper lining inside. Rado-eyelets in front cover for more stability. Spine width 80 mm.

10917094 10917086

UWZ 1/20/400



Ringbuch maX.file DIN A4. Einband veredelt mit bedrucktem Spezial-Kraftpapierbezug.

2-Ring-Combimechanik, Füllhöhe 25mm. Mit Niederhalter aus Kunststoff. Grauer Innenbezug. Stabiler Pappkern FSC-konform. 10-Jahres-Garantie auf das komplette Ringbuch.

Ring binder maX.file DIN A4. Printed special kraft paper cover. 2-ring-mechanism, capacity 25mm. Grey paper lining inside.

10917078

UWZ 1/25/600

Spiralblock, A4, 70 Blatt, 90g/m<sup>2</sup> Recyclingpapier, Twin Wire, Mikroperforation, Deckblatt und Rückenpappe aus 450g/m<sup>2</sup> Manila-Recyclingkarton

Spiral pad, A4, 70 sheets, 90gsm, recycling paper, twin wire, microperforation, cover and backboard 450gsm recycled manilla cardboard

10918712 Lineatur 28, kariert mit 2 Rändern, gelocht No. 28, squared with 2 margins, punched UWZ 4/32/1.920

Spiralblock, A5, 80 Blatt, Sonderlineatur, 90g/m<sup>2</sup> Recyclingpapier, Twin Wire, Deckblatt und Rückenpappe aus 450g/m<sup>2</sup> Manila-Recyclingkarton

Spiral pad, A5, 80 sheets, special ruling, 90gsm, recycling paper, twin wire, cover and backboard 450gsm recycled manilla cardboard

10918720 kariert, ohne Lochung | squared, no punching UWZ 4/40/2.400

Spiralblock, 15 x 15 cm, 100 Blatt, Sonderlineatur, 90g/m<sup>2</sup> Recyclingpapier, Twin-Wire, Deckblatt und Rückenpappe aus 450g/m<sup>2</sup> Manila-Recyclingkarton

Spiral pad, 15 x 15 cm, 100 sheets, special ruling, 90gsm, recycling paper, twin wire, cover and backboard 450gsm recycled manilla cardboard

10918738 ohne Lochung | no punching UWZ 4/64/2.688

Stehsammler, Wellpappe, mit 7 cm Rückenbreite Magazine file, corrugated cardboard, 7 cm width

10918373 10918381 1/50/2.000

Notizklotz, 9 x 9 x 9 cm, 900 Blatt, geleimt, Recyclingpapier Note cube, 9 x 9 x 9 cm, 900 sheets, glued, recycling paper

00146209 UWZ 1/24/1.344

## Serie Dreams of Asia

Series Dreams of Asia

Nicht nur in der Mode, sondern auch im Alltag avanciert das Thema Fernost zum Dauertrend. Gerade das harmonische Wechselspiel von natürlich wohltuenden Farbtönen und dezenten Highlights bietet eine willkommene Abwechslung zur Hektik des Alltags.

Gönnen Sie sich mit Dreams of Asia etwas Gutes und ein herrliches Stück Entspannung! Die fünf neuen Motive bringen mit seidig-schimmernden Orchideen, zarten Lotusblüten und fantasievollen Farbwelten nicht nur Sie sondern auch Ihr Regal zum Strahlen.

*In the worlds of fashion and design the Far East remains an enduring source of inspiration. The warm colours and flower-themed images of this new product line provide a welcome moment of solace from the daily grind. Treat yourself to the relaxing images of "Dreams of Asia". Featuring silky orchids, lush lotus blossoms and soothing colours, the five new motifs bring a spot of cheer no matter what the weather.*



