



# KÜCHEN-SYSTEME

Moderne Stromintegration in Küchen

It's electric.

**BACH  
MANN**

# Bachmann International

## Bauen Sie auf beste Verbindungen

Bachmann ist ein hoch innovatives, mittelständisches Unternehmen, das kundenorientiert elektrotechnische Komponenten & Systeme entwickelt, herstellt und vertreibt. Zu den technologischen Produkt-Highlights gehören, neben hoch innovativen Energiemanagementlösungen der BlueNet-Familie, multifunktionale Tischanschlussfelder, von denen einige Preisträger verschiedener internationaler Designpreise sind. Aufgrund des Wertversprechens an unsere Kunden, legen wir Schwerpunkte auch auf Zukunftsthemen wie Energiemanagement und Energieeffizienz für Rechenzentren und Industrie sowie Gebäudeinstallationssysteme.

1947 gegründet, hat sich Bachmann zu einem weltweit operierenden Unternehmen der Elektrotechnikbranche entwickelt. Heute verfügt Bachmann neben Produktionsstätten, Entwicklungs- und Qualitätsmanagementzentren in Deutschland, Rumänien und China über zahlreiche, internationale Vertriebs- und Partnergesellschaften. Weltweit arbeiten bei uns mehr als 500 Mitarbeiter.

Eine der wichtigsten Zielsetzungen unseres Unternehmens ist es, unseren Kunden mit innovativen Produkten nachhaltigen Erfolg zu sichern. Bei der Entwicklung unserer standardisierten und kundenspezifischen Systeme und Produkte nutzen wir daher alle Möglichkeiten, die professionelles Engineering und modernes Prozessmanagement heute bieten.

# Bachmann Küchen-Systeme

## Unsere Welt steckt voller Möglichkeiten

Die neuen Bachmann-Steckdoseneinheiten für den Küchenbereich sind erfolgreiche Adaptionen der Facility- und IT-Industrie. Jahrelange Erfahrung und deutsche Ingenieurskunst gepaart mit hochwertigen Materialien und der Zusammenarbeit mit namhaften Produktdesignern machen aus unseren Steckdoseneinheiten Designstücke für die perfekte Stromintegration.

Bachmann Küchen-Systeme garantieren dafür, dass Sie optimale Anschlüsse und beste Verbindungen nutzen können. Unsere Systeme sind mit zahlreichen international gängigen Steckdosen und bei Bedarf auch mit Datenanschlüssen konfigurierbar. Sprechen Sie uns an. Wir unterstützen Sie auch gerne bei Sonderlösungen und Projekten.

# Tischanschlussfelder / Tischeinbau

## TWIST . . . . . 4

Sehr kompakte Steckdoseneinheit und platzsparende Kabelführung. TWIST ist so flach, dass sie darunterliegende Einbauten nicht stört. Red Dot Product Design Award Winner 2012

## ELEVATOR . . . . . 6

Konzipiert für 80 mm Standard-Lochdurchmesser ist ELEVATOR das kompakte Kraftpaket mit 3 Steckdosen. Im Ruhezustand in der Tischplatte versenkt, fährt sie auf leichten Druck automatisch aus.

## ELEVATOR COVER . . . . . 8

Das Gehäuse für ELEVATOR für die Montage an der Wand oder in der Ecke sowie direkt im Schrank. Aus poliertem Aluminium im Edelstahl-Look.

## POWER FRAME COVER . . . . . 10

Die würdige Evolution der POWER FRAME - eine elegante und formschöne Aluminium-Abdeckung, die besonders gut in designorientierte Küchen passt.

## POWER FRAME . . . . . 12

Für den integrierten Energieanschluss. Vielfältige Anwendungsmöglichkeiten. Die Steckdoseneinheit wird einfach in den Einbaurahmen eingeklickt.

## CONI . . . . . 14

Freier Zugang zur Energieversorgung. Auch mit angeschlossenen Kabeln in die Oberfläche integriert. Dank integriertem Bürsteneinsatz werden Kabel nicht geklemmt.

## LIFT . . . . . 16

Funktionelle Kombination von anspruchsvollem Design und präziser Mechanik. Im Ruhezustand in der Tischplatte versenkt. Fährt auf leichten Druck automatisch aus. Zum Andocken auf vier Seiten.

## Universal Steckdosenleisten für die Wand- und Eckmontage . . . . . 18

Universell einsetzbare Steckdosenleisten für die Montage in der Ecke als auch an der Wand. Das Aluminiumprofil in Edelstahl-Optik ist ideal für alle Küchen geeignet.

## Zubehör und Montageartikel . . . . . 20







interior  
innovation  
award  
2014  
Selection



reddot design award  
winner 2012

## TWIST

### Strom über den Tellerrand hinaus



Die TWIST ist die ideale Steckdoseneinheit für den Küchenbereich. Dank kompakter Bauform und geringer Einbautiefe wird sie platzsparend in Küchenarbeitsplatten integriert. Die Stromleitung wird eng am Gehäuse geführt, so dass die Einbautiefe nur ca. 40 mm beträgt - ein Einbau über Schubladen ist damit problemlos möglich.

Durch die Edelstahl- beziehungsweise Chromoptik fügt sich die TWIST sowohl in moderne als auch in organisch-lebendige Form- und Farbkonzepte ein. Clever ist der Verschluss: nach Gebrauch wird die Abdeckung gedreht – die Steckdosen verschwinden darunter.

Die TWIST ist Preisträgerin des Red Dot Product Design Award 2012.

### Vorteile im Überblick

- Sehr geringe Einbautiefe (ca. 40 mm)
- Kompakte Bauform (HxØ: ca. 42,5 x 115 mm)
- Platzsparende Kabelführung
- Einfache und schnelle Montage
- Nachträglicher Einbau möglich
- Edelstahl-Look
- KEMA KEUR approbiert
- Red Dot Product Design Award Winner 2012

Sehen Sie den TWIST Film auf [bachmann.com](http://bachmann.com)

TWIST

Einbaudurchmesser 105 mm, Einbautiefe 40 mm, für Plattenstärken ab 8 mm

Artikelnr. | Ausführung

**TWIST 2S Metallische Abdeckscheibe im „Edelstahl-Look“**

· Stromeingang: 2,0m Leitung mit Aderendhülsen und beigelegtem Schutzkontakt-Montagestecker schwarz	
931.000	· 2 Schutzkontaktsteckdosen mit Kinderschutz, schwarz
931.002	· 2 UTE Frankreich Steckdosen mit Kinderschutz, schwarz
931.008	· 2 T23 CH-Steckdosen mit Kinderschutz, schwarz

**TWIST 1S 2P Metallische Abdeckscheibe Chrom matt**

· Stromeingang: 0,2m mit GST18i3 Stecker	
931.001	· 1 x Schutzkontaktsteckdose mit Kinderschutz, schwarz
	· 2 x Keystone-Aufnahme für Datenbuchsen

**Keystone Module für TWIST 931.001**

<b>1 x USB 3.0 A/A Keystone</b>	
917.120	· Frontseite Buchse A / Rückseite Buchse B
<b>1 x HDMI Keystone</b>	
918.040	· Frontseite: Buchse HDMI, Rückseite: Buchse HDMI, ohne Leitung
<b>CAT6 Kupplung Buchse/Buchse</b>	
940.083	· Frontseite: RJ45 (Keystone-Befestigung), Rück: RJ45 (E-DAT Aufh.), Typ: BTR E-DAT

Weitere Keystone Module auf Anfrage

**Lochsäge Ø 105 mm**

Für den Einbau der TWIST	
931.900	· in Holz / Kunststoff mit Schnitttiefe bis 44 mm
918.900	· Aufnahmewerkzeug für Lochsäge mit Zentrierbohrer

Artikelnr. | Länge | Ausführung

**Gerätezuleitung, GST18/Schutzkontakt-Winkelstecker schwarz**

375.003	3,0 m	· Leitung: H05VV-F 3G 1,5 mm <sup>2</sup>
375.007	5,0 m	· Seite 1: Schutzkontakt-Winkelstecker / Seite 2: Wieland GST18i3 Buchse



Abb. ähnlich

TWIST ist so kompakt, dass sie selbst über Schubladen montiert werden kann.

Mit 42,5 mm Gesamthöhe ist TWIST so kompakt, dass sie auf nahezu allen Flächen verbaut werden kann. Selbst darunter liegende Schubladen sind nun kein Problem mehr. Und durch den flexiblen Kabelauslass findet das Kabel in einer ausgefrästen Nut Platz.

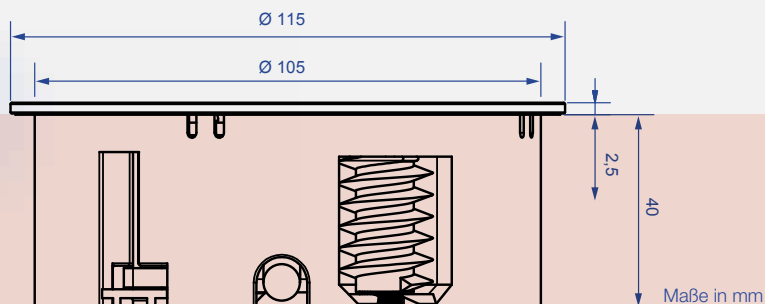

40 mm - mehr Platz benötigt TWIST nicht.





## ELEVATOR

### Der kompakte Steckdosenturm

ELEVATOR passt sich jeder Küche optimal an. Für die besonderen Bedürfnisse in Küchen konzipiert, ist ELEVATOR mit 79 mm Durchmesser optimal für den Einbau in Küchenarbeitsplatten geeignet. Das Design ist dezent, die Materialien hochwertig.

Per Daumendruck fährt ELEVATOR aus und bietet auf kleinstem Raum 3 Steckdosen. Nach Gebrauch wird die Steckdoseneinheit einfach wieder versenkt.

#### Vorteile im Überblick

- Fährt per Daumendruck aus
- 3 Steckdosen
- Passend für 79 mm Standard-Bohrung
- Einfache und schnelle Montage
- Nachträglicher Einbau möglich
- Aluminium vernickelt, gebürstet
- Klassisches Design

## ELEVATOR

Artikelnr.	Ausführung
------------	------------

**ELEVATOR Steckdoseneinheit**Aluminiumprofil im **Edelstahl-Look**Stromeingang: 2,0 m H05VV-F 3G 1,5mm<sup>2</sup> mit Aderendhülsen und beiliegendem Schutzkontakt-Montagestecker

928.003	· 1 Schutzkontaktsteckdose, mit Kinderschutz, schwarz, 35° gedreht · 2 Euro-Steckdosen, mit Kinderschutz, schwarz	
---------	--	---

928.002	· 2 Schutzkontaktsteckdose, mit Kinderschutz, schwarz, 35° gedreht	
---------	--	---

928.007	· 2 UTE Frankreich Steckdosen mit Kinderschutz, schwarz, 35° gedreht	
---------	--	---

Aluminiumprofil **Chrom matt**Stromeingang: 0,5m H05VV-F3G1,5mm<sup>2</sup> mit GST18 Stecker; Datenleitungen 3,0m und Stecker bzw. Buchse

928.004	· 1 Schutzkontaktsteckdose mit Kinderschutz, schwarz, 35° gedreht · 2 CAT6 RJ45 mit 3,0m Datenleitung und Stecker RJ45	
---------	---	---

928.005	· 1 Schutzkontaktsteckdose mit Kinderschutz, schwarz, 35° gedreht · 1 USB 3.0 A Buchse mit 3,0m Datenleitung und Stecker USB 3.0 A · 1 CAT6 RJ45 mit 3,0m Datenleitung und Stecker RJ45	
---------	---	---

928.008	· 2 UTE Frankreich Steckdosen mit Kinderschutz, schwarz, 35° gedreht · 2 CAT6 RJ45 mit 3,0m Datenleitung und Stecker RJ45	
---------	--	---



928.003



928.005



928.004

## Zubehör

Artikelnr.	Ausführung
------------	------------

**Lochsäge Ø 79 mm für den Einbau der ELEVATOR**

928.900	· in Holz/ Kunststoff; Schnitttiefe bis 44 mm
---------	---

918.900	· Aufnahmewerkzeug für Lochsäge mit Zentrierbohrer
---------	--

Artikelnr.	Länge	Ausführung
------------	-------	------------

**Geräteleitung, GST18/Schutzkontakt-Winkelstecker**

schwarz

375.003	3,0 m	· Leitung: H05VV-F 3G 1,5 mm <sup>2</sup>
---------	-------	---

375.007	5,0 m	· Seite 1: Schutzkontakt-Winkelstecker / Seite 2: Wieland GST18i3 Buchse
---------	-------	--



Abb. ähnlich



ELEVATOR passt in

**Lochausschnitte mit 79 mm Durchmesser**

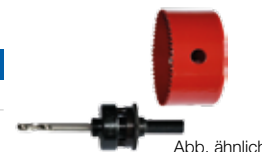
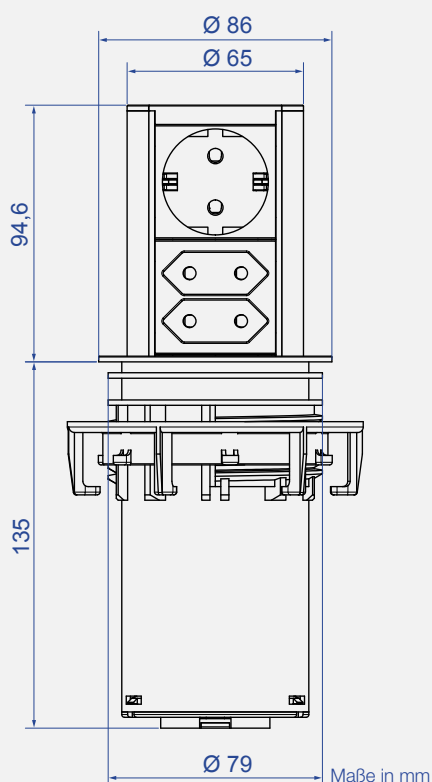
100 mm hoch, 79 mm im Durchmesser: Mit 3 Steckdosen ist ELEVATOR ein wahres Kraftpaket auf kleinstem Raum. ELEVATOR öffnet selbständig per Daumendruck. Nach Gebrauch wird sie einfach wieder versenkt.







## ELEVATOR COVER

### Die Erweiterung für eine flexible Montage

ELEVATOR COVER ist die ideale Montageerweiterung und Sichtblende für die ELEVATOR Steckdosenleiste. Zwei Versionen stehen zur Verfügung:

**Upside Down** ist das Aluminium-Profil für den Einbau unter den Küchen-Hängeschrank;

**Box** ist ein Aluminium-Gehäuse zum Einbau in den Schrank.

Beide Versionen nehmen die ELEVATOR Steckdosenleiste optimal auf und erweitern die Einbaumöglichkeiten. Wie gewohnt lässt sich die ELEVATOR per Daumendruck ausfahren und bietet auf kleinstem Raum bis zu drei Steckdosen. Nach Gebrauch wird ELEVATOR einfach wieder in die ELEVATOR COVER versenkt.

#### Vorteile im Überblick

- Montageerweiterungen und Sichtblenden passend für die Steckdoseneinheit ELEVATOR
- Montage an der Wand oder in der Ecke
- Zwei Versionen verfügbar (unter oder im Hängeschrank)
- Einfache und schnelle Montage
- Nachträglicher Einbau möglich
- Aluminium glänzend, poliert "Edelstahl-Look"



## ELEVATOR COVER\*

Artikelnr.	Ausführung
------------	------------

**ELEVATOR COVER *Upside Down***

Aluminium-**Profil** zur Aufnahme der ELEVATOR zur Montage unter den Küchen-Hängeschrank

- |         |   |
|---------|---|
| 928.901 | <ul style="list-style-type: none"> <li>· Aluminiumprofil glänzend poliert im "Edelstahl-Look"</li> <li>· Höhe: 210 mm; Durchmesser 92 mm</li> </ul> |
|---------|---|



Abbildung beispielhaft mit ELEVATOR Steckdoseneinheit. Steckdoseneinheit ist nicht im Lieferumfang enthalten.

**ELEVATOR COVER *Box***

Aluminium-**Gehäuse** zur Aufnahme der ELEVATOR zur Montage im Küchen-Hängeschrank

- |         |  |
|---------|--|
| 928.902 | <ul style="list-style-type: none"> <li>· Blendenkörper aus Aluminium glänzend poliert im "Edelstahl-Look"</li> <li>· Deckel aus Kunststoff</li> <li>· BxTxH: 127 x 127 x 150 mm</li> </ul> |
|---------|--|





## POWER FRAME COVER

### Strom ist ab sofort elegant

Die Evolution der kompakten POWER FRAME ist die POWER FRAME COVER mit eleganter und formschöner Aluminium-Abdeckung, die besonders für designorientierte Küchen-Ambiente konzipiert wurde und ganz nebenbei vor Staub und Schmutz schützt.

#### Vorteile im Überblick

- Designstück aus eloxiertem Aluminium
- Nachträglicher Einbau möglich
- Strom- und Datenzugriff rundherum
- Staubschutz
- Kompakte Maße
- Vielseitig einsetzbar
- Schneller Einbau kompletter Steckdoseneinheiten
- Vielfältige Konfigurationsmöglichkeiten

## POWER FRAME Einbaurahmen

Auch in weiteren  
Konfigurationen erhältlich

Artikelnr. | Ausführung

**POWER FRAME COVER 3-fach**

Aluminium, montiert auf Power Frame Rahmen schwarz

- 915.500
- 3-fach Power Frame Rahmen schwarz (Art. 915.000), mit Aluminiumklappe
  - zum Einkleben in die Arbeitsplatte
  - Maße ca. 255 x 87 x 8 mm



## Steckdoseneinheiten Aluminium

Artikelnr. | Ausführung

**Steckdoseneinheiten**

Länge: ca. 220 mm

Aluminiumprofil eloxiert; Festanschluss mit Stromeingang 2,0m H05VV-F 3G1,5mm<sup>2</sup> mit Aderendhülsen und separat beigelegtem Schutzkontaktstecker

- 916.1192
- 3 Schutzkontaktsteckdosen mit Kinderschutz, schwarz, 35° gedreht
- 916.111
- 3 UTE Steckdosen mit Kinderschutz, schwarz, 35° gedreht
- 916.1193
- 2 Schutzkontaktsteckdosen mit Kinderschutz, schwarz, 35° gedreht
  - USB-Doppelcharger (5,2V/2,15A)
- 916.112
- 2 UTE Steckdosen mit Kinderschutz, schwarz, 35° gedreht
  - USB-Doppelcharger (5,2V/2,15A)

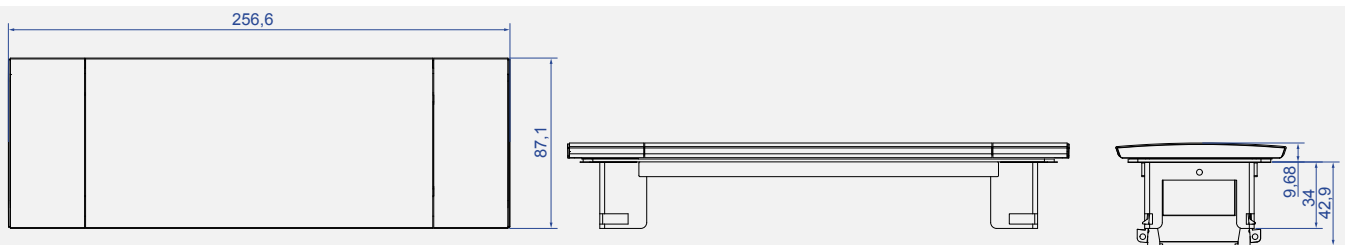

Maße in mm





## POWER FRAME

### Kompakt und effizient

POWER FRAME ist die kompakte Lösung für den integrierten und leicht zugänglichen Stromanschluss. Kompakte Abmessungen in Kombination mit hochwertigem, zeitlosem Design eröffnen POWER FRAME nahezu grenzenlose Anwendungsmöglichkeiten.

Die Steckdoseneinheit kann ohne Werkzeug einfach von unten in den Einbaurahmen eingesteckt werden.

#### Vorteile im Überblick

- Nachträglicher Einbau möglich
- Kompakte Maße
- Vielseitig einsetzbar
- Schneller Einbau kompletter Steckdoseneinheiten
- Vielfältige Konfigurationsmöglichkeiten



## POWER FRAME Einbaurahmen

Auch in weiteren  
Konfigurationen erhältlich

Artikelnr. | Ausführung

**POWER FRAME Einbaurahmen 3-fach**

Außenmaß ca. 241 x 73 mm

317.001 | · Edelstahl

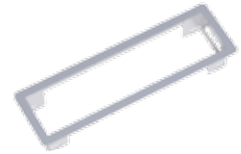

## Steckdoseneinheiten Aluminium

Artikelnr. | Ausführung

**Steckdoseneinheiten**

Länge: ca. 220 mm

Aluminiumprofil eloxiert; Festanschluss mit Stromeingang 2,0m H05VV-F 3G1,5mm<sup>2</sup> mit Aderendhülsen und separat beigelegtem Schutzkontaktstecker

916.1192	· 3 Schutzkontaktsteckdosen mit Kinderschutz, schwarz, 35° gedreht
916.111	· 3 UTE Steckdosen mit Kinderschutz, schwarz, 35° gedreht
916.1193	· 2 Schutzkontaktsteckdosen mit Kinderschutz, schwarz, 35° gedreht · USB-Doppelcharger (5,2V/2,15A)
916.112	· 2 UTE Steckdosen mit Kinderschutz, schwarz, 35° gedreht · USB-Doppelcharger (5,2V/2,15A)



Die Steckdoseneinheit wird einfach in den Einbaurahmen eingeklickt und die Stromleitung an der Rückseite eingesteckt.

Einbaurahmen für Tischplattenstärken: ab 10 mm

Einbautiefe (des Einbaurahmens): ca. 36 mm

Eckenradius für bündigen Einbau: R5

Einbautiefe gesamt (mit Leitungen): ca. 70 mm

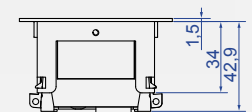
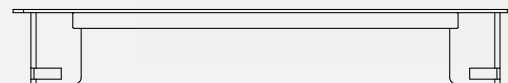
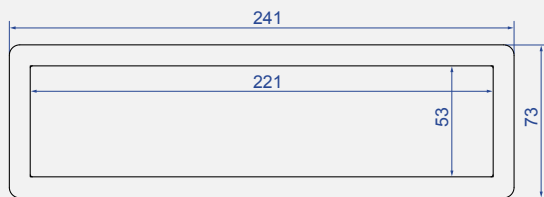

Maße in mm





## CONI

### Integrierte Funktionalität

CONI bringt Flexibilität an die Arbeitsoberfläche, denn CONI ermöglicht den freien, individuellen Zugang zu Strom. Dank minimaler Einbautiefe gewährt CONI genügend Platz, auch bei randnahe Einbau. Unterschiedliche serienmäßige Oberflächendesigns sorgen zudem für die nötige gestalterische Freiheit.

CONI ist in geschlossenem Zustand in die Tischoberfläche integriert. Werden Anschlüsse benötigt, öffnet man einfach den Deckel, steckt die gewünschten Stecker ein und macht den Deckel wieder zu. Dabei werden dank integriertem Bürsteneinsatz keine Kabel geklemmt. Das harmonische Erscheinungsbild einer ebenen Oberfläche bleibt gewahrt.

Die Konfiguration der Steckdosen kann bei CONI frei gewählt werden da die jeweilige Steckdoseneinheit schnell und ohne Werkzeug auszuwechseln sind.

#### Vorteile im Überblick

- In die Tischoberfläche integriert
- Nachträglicher Einbau möglich
- Minimale Einbautiefe, robuste Rahmenbauart
- Integrierter Bürsteneinsatz zum Schließen mit angeschlossenen Kabeln
- Schneller Austausch der kompletten Steckdoseneinheit

Auch in weiteren Konfigurationen und Ländervarianten erhältlich

CONI Einbaurahmen

Artikelnr. | Ausführung

<b>CONI kurz</b>		<b>Edelstahl</b>
911.004	· Edelstahl geschliffen	

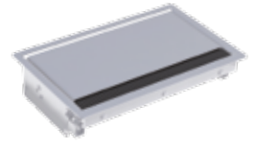

CONI Steckdoseneinheiten

Artikelnr. | Ausführung

<b>3x Steckdosen Strom</b>		<b>Länge: ca. 217 mm</b>
Aluminiumprofil eloxiert; Stromeingang: 0,1m Leitung und GST18i3 Stecker		
333.1007	· 3 Schutzkontaktsteckdosen mit Kinderschutz, schwarz, 35° gedreht	



<b>2x Steckdosen Strom + 1x USB Doppelcharger (5,2V/2,15A)</b>		<b>Länge: ca. 217 mm</b>	<b>U</b>
Aluminiumprofil eloxiert; Stromeingang: 0,1 m Leitung und GST18i3 Stecker			
912.0156	· 2 Schutzkontaktsteckdosen mit Kinderschutz, schwarz, 35° gedreht		
	· 1x USB-Doppelcharger (5,2V/2,15A)		



Zuleitung

Artikelnr. | Länge | Ausführung

<b>Geräte-zuleitung, GST18 Schutzkontakt</b>		<b>Schwarz</b>
375.075	2,0 m	· Leitung: H05VV-F 3G 1,5 mm <sup>2</sup> · Seite 1: Schutzkontakt-Winkelstecker; Seite 2: Wieland GST18i3 Buchse

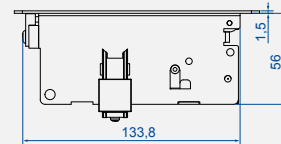
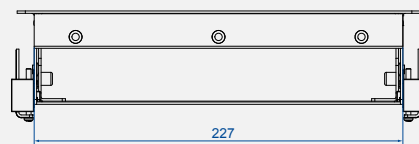
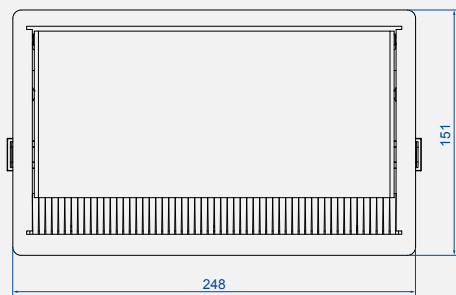

Maße in mm





## LIFT Hightech in Bewegung

LIFT ist die rundum funktionelle Kombination von anspruchsvollem Design und präziser Mechanik. Im Ruhezustand ist die Einheit elegant in der Arbeitsplatte versenkt. Auf leichten Druck fährt sie automatisch aus und ist auf vier Seiten zum Andocken bereit. Werden die Zugänge nicht mehr benötigt, wird LIFT per Hand wieder in seine Ausgangslage versenkt.

Die äußerst kompakte Einheit benötigt für den Einbau eine Bohrung von nur 140 mm Durchmesser, die Einbautiefe in geschlossenem wie in geöffnetem Zustand beträgt lediglich 195 mm.

### Vorteile im Überblick

- Fährt auf Druck automatisch aus
- Nachträglicher Einbau möglich
- Rundum ansprechendes Design
- Zugänge auf vier Seiten
- Äußerst kompakte Bauweise
- Geringe Einbautiefe
- 4 Steckeinheiten auf 1 Höheneinheit



Gehäusefarbe SCHWARZ + SILBER

Auch in weiteren  
Konfigurationen erhältlich

Artikelnr. | Ausführung

**LIFT schwarz, 4x Steckdosen Strom**

Gehäusefarbe schwarz; Stromeingang: 0,5m Leitung und GST18i3 Stecker

904.000 | · 4 Schutzkontaktsteckdosen mit Kinderschutz, schwarz, 35° gedreht



Artikelnr. | Ausführung

**LIFT silber, 4x Steckdosen Strom**

Gehäusefarbe silber; Stromeingang: 0,5m Leitung und GST18i3 Stecker

904.008 | · 4 Schutzkontaktsteckdosen mit Kinderschutz, schwarz, 35° gedreht

**Lochsäge Ø 140 mm**

Für Einbau LIFT

- Lochsäge zum Einspannen, mit Zentrierbohrer
- Durchmesser 140 mm



Abb. ähnlich

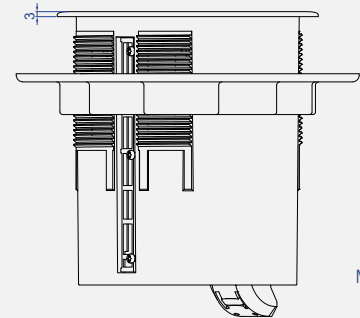
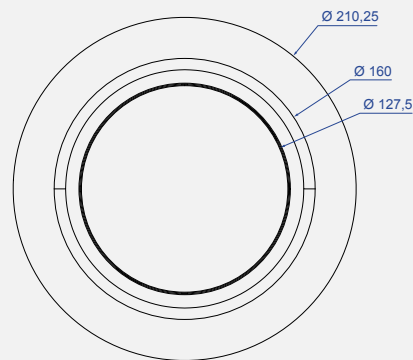
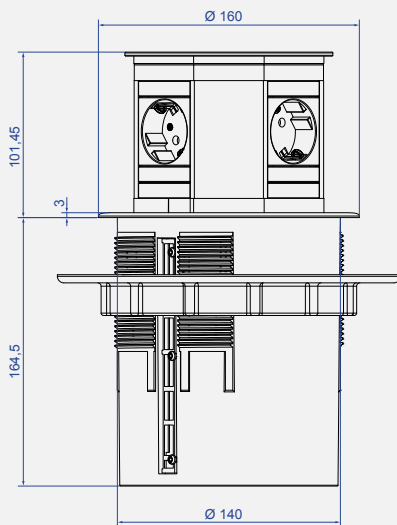

Maße in mm





## Universal Steckdosenleisten für die Wand- und Eckmontage

Die universell einsetzbaren Steckdosenleisten für die Wand- und Eckmontage sind eine effiziente Lösung für einen unkomplizierten Stromanschluss in Küchen. Die Steckdosenleisten können sowohl in der Ecke, als auch an der Wand montiert werden. Das Aluminiumprofil in Edelstahl-Optik bietet ein zeitloses Design und ist somit für alle Küchen geeignet. Die Steckdosenleiste ist in mehreren Ausführungen erhältlich.



### Vorteile im Überblick

- Für die Wand- und Eckmontage
- Nachträglicher Einbau möglich
- Schnell und flexibel einsetzbar
- Varianten mit USB-Doppelcharger oder integrierter LED-Beleuchtung

## Universal Steckdosenleisten für die Wand- und Eckmontage\*

Artikelnr. | Ausführung

**Steckdosenleisten für die Wand- und Eckmontage****Länge: 458 bis 580mm**

Aluminiumprofil in Edelstahl-Optik; Küchen-Variante;  
Stromeingang: 2,0 m H05VV-F 3G 1,5 mm<sup>2</sup> mit beiliegendem Schutzkontakt-Montagestecker

923.006	· 4 Schutzkontaktsteckdosen mit Kinderschutz, 35° gedreht, schwarz,
923.007	· 4 Schutzkontaktsteckdosen mit Kinderschutz, 35° gedreht · Mit Wippschalter, schwarz
923.008	· 4 Schutzkontaktsteckdosen mit Kinderschutz, 35° gedreht · mit Wippschalter und USB-Doppelcharger, schwarz
923.009	· 4 Schutzkontaktsteckdosen mit Kinderschutz, 35° gedreht · mit Wippschalter und LED-Beleuchtung (warmweiß), schwarz

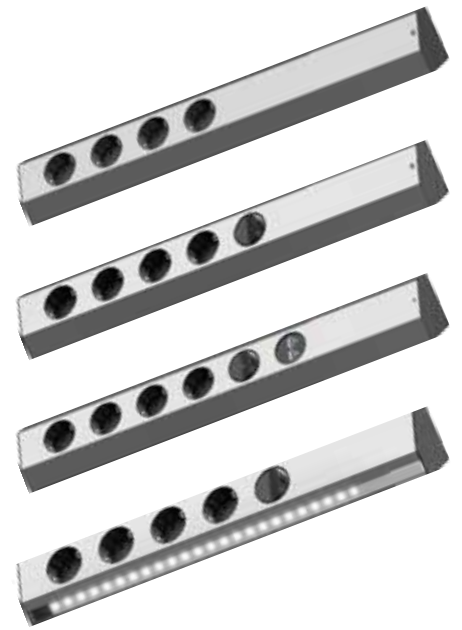

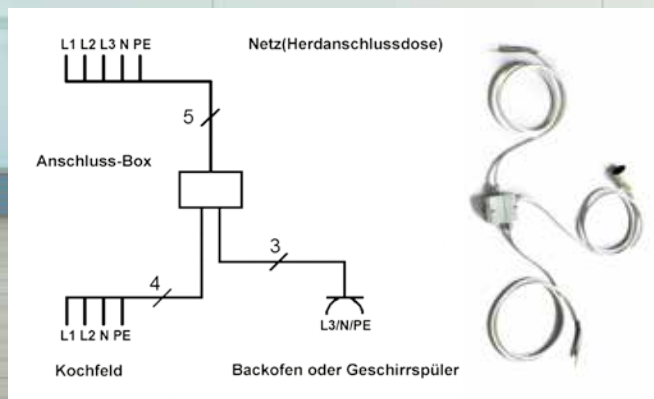

## KÜCHEN ANSCHLUSSBOX

Die universelle Montagehilfe für den Anschluss von Kochfeld, Backofen, Geschirrspüler...

Artikelnr. | Ausführung

VPE

### Küchen-Anschlussbox

Grau, mit Anschraubösen, Anschlusswert bis 10 kW



H05VV-F 5G2,5mm<sup>2</sup> für Herdanschlussdose

H05VV-F 4G2,5mm<sup>2</sup> für Kochfeld

H05VV-F 3G2,5mm<sup>2</sup> mit Schutzkontaktsteckdose für Backofen oder Geschirrspüler/montierbar

923.003	Küchen-Anschlussbox 2 m (Herdanschlussdose 2,0m; Kochfeld 2,0m; Backofen o. Geschirrsp 2,0m)	1 Stück
923.004	Küchen-Anschlussbox 5 m (Herdanschlussdose 2,0m; Kochfeld 5,0m; Backofen o. Geschirrsp 5,0m)	1 Stück
923.005	Küchen-Anschlussbox 10 m (Herdanschlussdose 2,0m; Kochfeld 10,0m; Backofen o. Geschirrsp 10,0m)	1 Stück



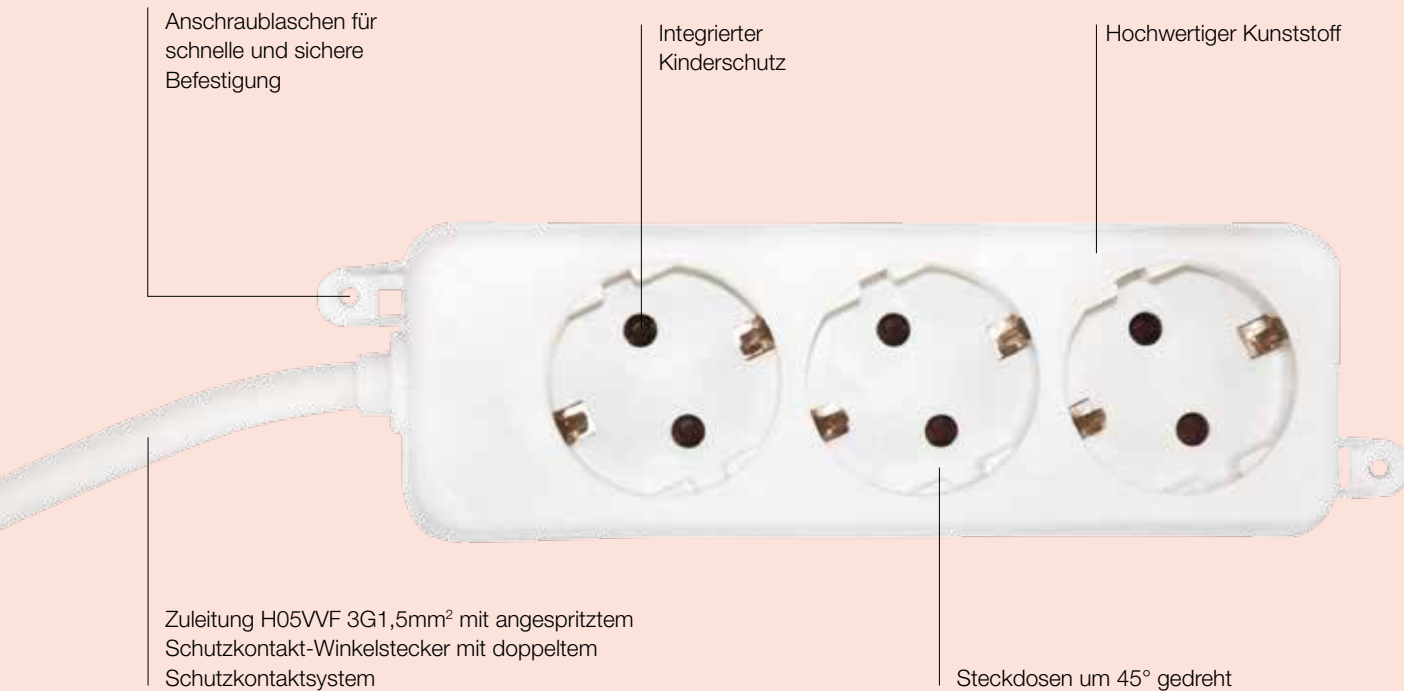

### Vorteile im Überblick

- Keine Verlegung von zusätzlichen Steckdosen
- Die bereits bestehende Herdanschlussdose kann weiter verwendet werden
- Kostenersparnis, da kein nachträgliches Verlegen von Steckdosen erforderlich
- Wiederanschließbare WAGO®-Klemmen







## SELLY + SMARTLINE Tischsteckdose mit Anschraubblaschen

Artikelnr.	Ausführung	VPE
<b>SELLY 3 x Schutzkontaktsteckdose mit Anschraubblaschen</b> Maße: ca. 160 x 50 x 40 mm		
3x Schutzkontaktsteckdosen um 45° gedreht, mit Kinderschutz Zuleitung: H05VV-F 3G 1,50 mm <sup>2</sup> mit Schutzkontakt-Winkelstecker		
387.274S	· 1,5 m Zuleitung, weiß	20 Stück 
387.275S	· 3,0 m Zuleitung, weiß	20 Stück 
<b>SELLY 3 x Schutzkontaktsteckdose ohne Anschraubblaschen</b> Maße: ca. 160 x 50 x 40 mm		
387.270S	· 1,5 m Zuleitung, weiß	20 Stück 
387.271S	· 3,0 m Zuleitung, weiß	20 Stück 
<b>SELLY 6 x Schutzkontaktsteckdose ohne Anschraubblaschen</b> Maße: ca. 275 x 50 x 40 mm		
6x Schutzkontaktsteckdosen um 45° gedreht, mit Kinderschutz Zuleitung: H05VV-F 3G 1,50 mm <sup>2</sup> mit Schutzkontakt-Winkelstecker		
381.241S	· 1,5 m Zuleitung, weiß	20 Stück 



smart  
line

Artikelnr.	Ausführung	VPE
<b>SMARTLINE 3x UTE</b> Maße: ca. 185 x 56 x 41 mm		
Wiederanschließbar, ohne Schalter		
· 3 UTE Steckdosen mit Kinderschutz		
388.270F	· 1,5 m Zuleitung, weiß	20 Stück 
388.271F	· 3,0 m Zuleitung, weiß	20 Stück 



Auch in Ringen  
à 25 m und 50 m erhältlich



### Herd-Anschlussleitung mit Aderendhülsen PVC, 70 °C

- Seite 1: 50 mm abgemantelt mit Aderendhülsen
- Seite 2: 110 mm abgemantelt mit Aderendhülsen, 140 mm grün-gelber Schutzleiter

Artikelnr.	Länge	Farbe	VPE
<b>H05VV-F 5G 1,50 mm<sup>2</sup></b>			<b>Ø ca. 9,5 mm</b>
Unverpackt			
116.270	1,5 m	· Weiß	50 Stück
116.271	2,0 m	· Weiß	50 Stück
116.272	3,0 m	· Weiß	30 Stück
Einzel verpackt			
116.280	1,5 m	· Weiß	50 Stück
<b>H05VV-F 3G 2,50 mm<sup>2</sup></b>			<b>Ø ca. 10,1 mm</b>
Unverpackt			
118.270	1,5 m	· Weiß	50 Stück
<b>H05VV-F 5G 2,50 mm<sup>2</sup></b>			<b>Ø ca. 11,3 mm</b>
Unverpackt			
119.270	1,5 m	· Weiß	50 Stück
119.271	2,0 m	· Weiß	30 Stück
119.272	3,0 m	· Weiß	20 Stück
Einzel verpackt			
119.280	1,5 m	· Weiß	1 Stück
119.281	2,0 m	· Weiß	1 Stück
119.283	5,0 m	· Weiß	1 Stück

Auch in Ringen  
à 25 m und 50 m erhältlich



### Herd-Anschlussleitung mit Gabelkabelschuhen PVC, 70 °C

- Seite 1: 50 mm abgemantelt mit Aderendhülsen
- Seite 2: 110 mm abgemantelt mit Gabelkabelschuhen M5, 140 mm grün-gelber Schutzleiter

Artikelnr.	Länge	Farbe	VPE
<b>H05VV-F 5G 2,50 mm<sup>2</sup></b>			<b>Ø ca. 11,3 mm</b>
Unverpackt			
119.274	2,0 m	· Weiß	30 Stück
119.203	5,0 m	· Weiß	30 Stück

### Herd-Anschlussdose 16A/380V~

- Duroplast-Ausführung zur Auf- und Unterputzmontage
- Leichter und schneller Anschluss durch großen Anschlussraum
- Klemmbereich: 0,75–2,5 mm<sup>2</sup> für 55 mm Wanddose

Artikelnr.	Farbe	VPE
<b>Herd-Anschlussdose</b>		
<b>16A/380V~</b>		
· Für 55 mm Wanddosen/Höhe 23 mm		
190.270	· Weiß	20 Stück

### Geräte-Anschlussdose 16A/380V~

- Thermoplast-Ausführung zur Unterputzmontage
- Einfache Montage durch den herausnehmbaren Klemmstein und Decke mit Schnappverschluss
- Mit Schraubklemme 5x 2,50 mm<sup>2</sup> und Zugentlastung
- Für 55 mm Wanddose/Höhe 14 mm

Artikelnr.	Farbe	VPE
<b>Geräte-Anschlussdose</b>		
190.271	· Weiß	20 Stück

Schutzkontakt-Verlängerung, 16A/250V~, PVC, 70 °C

- Seite 1: Schutzkontakt-Winkelstecker mit doppeltem Schutzkontaktsystem, angespritzt
- Seite 2: Schutzkontaktkupplung, angespritzt, mit zusätzlichem Kinderschutz in der Kupplung

Artikelnr.	Ausführung	VPE
<b>Schutzkontakt-Verlängerung, weiß, Leitung: H05VV-F 3G 1,50 mm<sup>2</sup></b>		
341.200S	· 2m	50 Stück
341.201S	· 3m	50 Stück
341.202S	· 5m	30 Stück
341.203S	· 10m	20 Stück



Schutzkontakt-Spiralverlängerung PVC, Dehnfaktor 1:4, 70 °C

- Seite 1: Schutzkontakt-Zentralstecker mit doppeltem Schutzkontaktsystem, angespritzt
- Seite 2: Schutzkontakt-Kupplung, angespritzt

Artikelnr.	Wendellänge	Arbeitslänge	Ausführung	VPE
<b>Schutzkontakt-Spiralverlängerung PVC</b>				
H05VV-F 3G 1,50 mm <sup>2</sup> , Ø ca. 8,4 mm, WID: ca. 10 mm, WAD: ca. 27 mm				
672.280	500 mm	2.000 mm	· Weiß	20 Stück
672.281	1.000 mm	4.000 mm	· Weiß	20 Stück



Schutzkontakt-Zuleitung PVC, max. 16A/250V~, 70 °C

- Seite 1: Schutzkontakt-Winkelstecker mit doppeltem Schutzkontaktsystem, angespritzt
- Seite 2: 30 mm abgemantelt mit Aderendhülsen

Artikelnr.	Länge	Farbe	VPE
<b>H05VV-F 3G 1,50 mm<sup>2</sup>, Ø ca. 8,0 mm</b>			
Unverpackt			
305.274	2,0 m	· Weiß	50 Stück
305.275	3,0 m	· Weiß	50 Stück
305.276	5,0 m	· Weiß	30 Stück



Artikelnr.	Ausführung	VPE
<b>Schutzkontakt Flächenstecker / Winkel</b>		
H05VV-F 3G 1,50 mm <sup>2</sup>		
· Bruchfeste Ausführung, mit seitlicher Einführung		
911.270	· Weiß	40 Stück



Artikelnr.	Ausführung	VPE
<b>Schutzkontakt Kupplung</b>		
H05VV-F 3G 1,5 mm <sup>2</sup>		
· Kleine bruchfeste Ausführung aus Kunststoff		
912.270	· Weiß	50 Stück



Artikelnr.	Ausführung	VPE
<b>Schutzkontakt Montagestecker</b>		
H05VV-F 3G 0,75/1,0/1,5 mm <sup>2</sup>		
· Mit doppeltem Schutzkontaktsystem und vernickelten Kontakten, z.B. Deutschland und Frankreich		
· Kleine bruchfeste Ausführung mit separater Zugentlastung, ohne verlierbare Teile		
910.200	· Weiß	10 Stück



Artikelnr.	Ausführung	VPE
<b>Leuchtenfassung, konfektioniert</b>		
E 27		
· 60W Kunststoff-E 27-Fassung; 0,2 m H03VV-F2x 0,75 mm <sup>2</sup> ; schwarz; nur VPE 20		
641.170	· Mit 2-poliger Lüsterklemme	20 Stück





**Bachmann GmbH & Co. KG**

Ernstthaldenstr. 33 / 70565 Stuttgart / Deutschland

Telefon +49 711 866 02-0 / Telefax +49 711 866 02-34

info@bachmann.com / www.bachmann.com